

ESPIROFLEX

LÍDERES EN MANGUERAS TÉCNICAS
Y TUBERÍAS FLEXIBLES



TARIFA 2019

ÍNDICE





| GAMA DE PRODUCTOS | | |
|--|-------------------------------|-----|
| LÍQUIDOS | | |
|  | TRANSLIQUID | 004 |
|  | TRANSLIQUID "S" | 004 |
|  | KIT ASPIRACIÓN | 004 |
|  | ESPIROLIQUID PU | 005 |
|  | TRANSLIQUID P.U. ANTIESTÁTICO | 005 |
|  | TRANSLIQUID ANTIESTÁTICO | 005 |
|  | AGROMEDIUM | 006 |
|  | TRANSFORT | 006 |
|  | TRANSFORT SUPERELASTIC | 006 |
|  | TRANSFORT P.U. | 007 |
|  | ESPIROSEEDER | 007 |
|  | ESPIROLAYFLAT | 007 |
|  | ESPIROFLAT | 007 |
|  | WATERFLAT "S"® | 008 |
|  | WATERFLAT "L"® | 008 |
|  | WATERFLAT "M"® | 008 |
|  | ECOFLAT | 009 |
|  | WATERFLAT "H"® | 009 |
|  | SODIGOM | 009 |
|  | LISFLEX | 010 |
|  | TRANSVIN PHTHALATE FREE® | 010 |
|  | ESPIROACEITE | 010 |
|  | ESPIROACEITE ANTIESTÁTICO | 011 |
|  | ESPIROFUEL | 011 |
|  | ESPIROFUEL ANTIESTÁTICO | 011 |
|  | TRANSMETAL | 012 |

| | | |
|---|---------------------------|-----|
|  | TRANSMETAL PHTHALATE FREE | 012 |
|  | TRANSMETAL NT | 013 |
|  | TRANSMETAL MARINE | 013 |
|  | TRANSMETAL P.U. | 013 |
|  | METALPRESS FOOD | 014 |
|  | METALPRESS OIL | 014 |
|  | METALPRESS LACTEO FOOD | 014 |
|  | METALPRESS WINE | 015 |
|  | METALPRES CHEMICAL | 015 |
|  | METALPRES SUPERELASTIC | 015 |

| AIREACIÓN | | |
|---|---------------------------|-----|
|  | POLIURETANO FLEX BS | 016 |
|  | POLIURETANO FLEX | 016 |
|  | POLIURETANO FLEX RD | 017 |
|  | POLIURETANO FLEX "M" | 017 |
|  | POLIURETANO FLEX H | 018 |
|  | POLIURETANO FLEX HD | 018 |
|  | VACUMFLEX | 019 |
|  | ESPIRO P.U.® | 019 |
|  | ESPIRO P.U. ANTIESTÁTICO® | 020 |
|  | TRANSAIR | 020 |
|  | EXTRAFLEX | 021 |
|  | ESPIROPRENO | 021 |
|  | SUPERFLEX AIR | 022 |
|  | THERMOFLEX | 022 |

JARDINERÍA

BASIC LINE

| | | |
|--|-------------------|-----|
|  | ESPIROJARDÍN® | 024 |
|  | TEXOVINIL NARANJA | 024 |
|  | ESPIROASPERSIÓN | 024 |
|  | ESPIROJARDIN AZUL | 025 |





QUALITY LINE

| | | |
|--|--------------------|-----|
|  | FLEXIJARDIM | 025 |
|  | SUPERVINIL RÚSTICA | 025 |
|  | ESPIROLÁTEX | 026 |
|  | MALLALÁTEX® | 026 |
|  | ESPIRGARDEN | 026 |
|  | YELLOW GARDEN | 027 |
|  | TRICOVINIL NARANJA | 027 |
|  | BLACK GARDEN | 027 |
|  | ESPIRNAUTIC | 027 |
|  | AQUAOBRA PLUS® | 028 |
|  | ESPIROBIL | 028 |

TRICO LINE

| | | |
|--|------------|-----|
|  | TRICOESPIR | 028 |
|  | TRICOGOLD | 029 |
|  | SKYHOSE | 029 |
|  | ECOSILVER | 029 |

SAN.PISCINAS

| | | |
|--|------------------------------|-----|
|  | CARGA LAVADORA | 030 |
|  | DESCARGA LAVADORA | 030 |
|  | DESCARGA LAVADORA EXTENSIBLE | 031 |
|  | TRANSFLOT | 031 |
|  | TRANSFLOT BICOLOR | 031 |

| | | |
|---|-----------------------------------|-----|
|  | TRANSFLOT E.A. | 032 |
|  | ESPIROKIT LIMPIAFONDOS | 032 |
|  | MANGUITO SIFÓN EXTENSIBLE | 032 |
|  | MANGUITO SIFÓN EXTENSIBLE CROMADO | 032 |
|  | FLEXIBLE DESAGÜE INODORO | 033 |
|  | ALUMINIO RECTRACTILADO | 033 |
|  | ESPIROFLEX® ALUMINIO COMPACTO | 034 |
|  | HIDROTUBO® | 034 |
|  | HIDROTUBO® PLUS | 034 |



TÉCNICA

| | | |
|---|------------------------|-----|
|  | ESPIROCRISTAL | 036 |
|  | ESPIROCRISTAL GASOLINA | 036 |
|  | R.I.A. | 036 |
|  | MALLATRANS | 037 |
|  | ESPIROGAS BUTANO | 037 |
|  | ASPIRACIÓN INDUSTRIAL | 037 |
|  | GAS PROTECT | 037 |

PRESIÓN

| | | |
|---|---------------------|-----|
|  | OXÍGENO / ACETILENO | 038 |
|  | BITUBO | 038 |
|  | ESPIROPRES 10 BAR® | 038 |
|  | AGRIPRES 20 BAR® | 039 |
|  | ESPIROPRES 20 BAR® | 039 |
|  | ESPIROPRES 40 BAR® | 040 |
|  | SODI-SPRAY 80 BAR | 040 |

OTROS

| | | |
|---|---------------------|-----|
|  | ABRAZADERAS | 041 |
|  | ABRAZADERAS SIN FIN | 042 |



TRANSLIQUID

Manguera para bombeo por aspiración e impulsión de líquidos. Fabricada bajo nueva legislación europea de materias primas para uso alimentario no graso.

| Ø | Cód. | €/Mt. | Suministro (mts.) | Ø | Cód. | €/Mt. | Suministro (mts.) |
|-----|----------|---------|-------------------|------|----------|----------|-------------------|
| 15* | 30170015 | 4,89 € | 50 | 65 | 30170065 | 19,35 € | 50 |
| 20 | 30170020 | 5,67 € | 50 | 70 | 30170070 | 21,76 € | 50 |
| 25 | 30170025 | 6,95 € | 50 | 75 | 30170075 | 23,60 € | 50 |
| 30 | 30170030 | 7,80 € | 50 | 80 | 30170080 | 27,09 € | 50 |
| 32 | 30170032 | 8,89 € | 50 | 90 | 30170090 | 31,35 € | 30 |
| 35 | 30170035 | 9,45 € | 50 | 100 | 30170100 | 37,32 € | 30 |
| 38 | 30170038 | 9,83 € | 50 | 110 | 30170110 | 41,02 € | 30 |
| 40 | 30170040 | 10,22 € | 50 | 125 | 30170125 | 47,16 € | 30 |
| 45 | 30170045 | 11,99 € | 50 | 140* | 30170140 | 64,77 € | 20 |
| 50 | 30170050 | 14,45 € | 50 | 152 | 30170150 | 70,94 € | 20 |
| 55 | 30170055 | 15,73 € | 50 | 160* | 30170160 | 95,58 € | 20 |
| 60 | 30170060 | 16,92 € | 50 | 200 | 30170200 | 203,52 € | 20 |

01. Material flexible de PVC, transparente, de uso alimentario y resistente a diversos productos químicos. 02. Reforzada con espiral rígida de PVC prácticamente indeformable y antichoque, que le dan gran consistencia.



TRANSLIQUID "S"

Manguera para bombeo por aspiración e impulsión de líquidos. Fabricada bajo nueva legislación europea de materias primas para uso alimentario no graso.

| Ø | Cód. | €/Mt. | Suministro (mts.) | Ø | Cód. | €/Mt. | Suministro (mts.) |
|----|----------|--------|-------------------|----|----------|---------|-------------------|
| 15 | 30200015 | 4,44 € | 50 | 40 | 30200040 | 9,22 € | 50 |
| 20 | 30200020 | 5,10 € | 50 | 45 | 30200045 | 11,16 € | 50 |
| 25 | 30200025 | 6,28 € | 50 | 50 | 30200050 | 13,06 € | 50 |
| 30 | 30200030 | 7,06 € | 50 | 55 | 30200055 | 14,20 € | 50 |
| 32 | 30200032 | 8,08 € | 50 | 60 | 30200060 | 15,26 € | 50 |
| 35 | 30200035 | 8,58 € | 50 | | | | |

01. Material flexible de PVC, transparente, de uso alimentario y resistente a diversos productos químicos. 02. Reforzada con espiral rígida de PVC prácticamente indeformable y antichoque, que le dan gran consistencia.



KIT DE ASPIRACIÓN

Tramo de 7 mts de manguera especial de aspiración con accesorios de 1" acoplados y rosca macho-hembra para bombeo por aspiración de motobombas.

| Ø | Cód. | €/Mt. | Suministro (mts.) |
|---|----------|---------|-------------------|
| 1 | 30750025 | 55,84 € | 7 |

01.-Material flexible de PVC, transparente, de uso alimentario y resistente a diversos productos químicos. 02.-Reforzada con espiral rígida de PVC prácticamente indeformable y antichoque, que le dan gran consistencia.



ESPIROLIQUID PU

Manguera de poliuretano con espiral de PVC para bombeo por aspiración e impulsión de líquidos con alto contenido abrasivo (ferralla, barro, arena, ...).

| Ø | Cód. | €/Mt. | Suministro (mts.) | Ø | Cód. | €/Mt. | Suministro (mts.) |
|-----|-------------|---------|-------------------|------|-------------|---------|-------------------|
| 30* | 30230030050 | 9,56 € | 50 | 75* | 30230075050 | 33,59 € | 50 |
| 40* | 30230040050 | 13,22 € | 50 | 80* | 30230080050 | 38,60 € | 50 |
| 45* | 30230045050 | 16,60 € | 50 | 90* | 30230090030 | 41,29 € | 30 |
| 50* | 30230050050 | 18,80 € | 50 | 102* | 30230100030 | 48,71 € | 30 |
| 55* | 30230055050 | 20,85 € | 50 | 110* | 30230110030 | 69,46 € | 30 |
| 60* | 30230060050 | 22,86 € | 50 | 120* | 30230125030 | 79,18 € | 30 |
| 65* | 30230065050 | 26,60 € | 50 | 150* | 30230150020 | 88,30 € | 20 |
| 70 | 30230070050 | 29,09 € | 50 | | | | |

01.-Poliuretano de uso atóxico (5 veces más resistente que el PVC). 02.-Espiral rígida de PVC prácticamente indeformable y antichoque que le da gran consistencia.



TRANSLIQUID P.U. ANTIESTÁTICO

Manguera de poliuretano con espiral de PVC y dotada de hilo de cobre antiestático para bombeo por aspiración e impulsión de líquidos con alto contenido abrasivo y de electricidad estática.

| Ø | Cód. | €/Mt. | Suministro (mts.) | Ø | Cód. | €/Mt. | Suministro (mts.) |
|-----|----------|---------|-------------------|------|----------|----------|-------------------|
| 30* | 30300030 | 16,81 € | 50 | 65* | 30300065 | 33,92 € | 50 |
| 32* | 30300032 | 18,30 € | 50 | 70 | 30300070 | 38,06 € | 50 |
| 35* | 30300035 | 22,04 € | 50 | 75 | 30300075 | 41,30 € | 50 |
| 40 | 30300040 | 22,46 € | 50 | 80 | 30300080 | 44,62 € | 50 |
| 45 | 30300045 | 25,03 € | 50 | 90* | 30300090 | 52,86 € | 50 |
| 51 | 30300050 | 26,55 € | 50 | 100 | 30300100 | 63,57 € | 50 |
| 55* | 30300055 | 27,48 € | 50 | 110* | 30300110 | 69,20 € | 50 |
| 60 | 30300060 | 29,78 € | 50 | 152 | 30300150 | 117,00 € | 50 |
| 63 | 30300063 | 30,93 € | 50 | | | | |



TRANSLIQUID ANTIESTÁTICO

Manguera para bombeo por aspiración e impulsión de líquidos, dotada de hilo de cobre antiestático. Fabricada bajo nueva legislación europea de materias primas para uso alimentario no graso.

| Ø | Cód. | €/Mt. | Suministro (mts.) | Ø | Cód. | €/Mt. | Suministro (mts.) |
|-----|----------|---------|-------------------|------|----------|----------|-------------------|
| 30* | 30320030 | 8,60 € | 30 | 70* | 30320070 | 25,03 € | 30 |
| 32 | 30320032 | 9,81 € | 30 | 75 | 30320075 | 27,13 € | 30 |
| 35* | 30320035 | 10,44 € | 30 | 80* | 30320080 | 31,16 € | 30 |
| 38 | 30320038 | 10,88 € | 30 | 90* | 30320090 | 34,67 € | 30 |
| 40 | 30320040 | 11,76 € | 30 | 100* | 30320100 | 42,89 € | 30 |
| 45* | 30320045 | 13,81 € | 30 | 110* | 30320110 | 45,36 € | 30 |
| 51 | 30320051 | 16,89 € | 30 | 125 | 30320125 | 52,11 € | 30 |
| 55 | 30320055 | 18,10 € | 30 | 140 | 30320140 | 71,60 € | 30 |
| 60 | 30320060 | 19,46 € | 30 | 150 | 30320150 | 81,59 € | 30 |
| 65* | 30320065 | 22,27 € | 30 | 200 | 30320200 | 215,28 € | 30 |

01.-Material flexible de PVC, transparente y de uso alimentario. 02.-Espiral rígida de PVC prácticamente indeformable y antichoque que le da gran consistencia. 03.-Dotada de hilo de cobre antiestático.



AGROMEDIUM

Manguera con pared interior lisa para evitar formación de sedimentos. Uso para bombeo por aspiración e impulsión de riegos agrícolas e industriales.

| Ø | Cód. | €/Mt. | Suministro (mts.) | Ø | Cód. | €/Mt. | Suministro (mts.) |
|-----|----------|---------|-------------------|------|----------|----------|-------------------|
| 50 | 22410050 | 22,61 € | 50 | 110 | 22410110 | 75,60 € | 30 |
| 55* | 22410055 | 26,35 € | 50 | 120* | 22410120 | 83,49 € | 30 |
| 60 | 22410060 | 29,98 € | 50 | 125 | 22410125 | 87,08 € | 30 |
| 70 | 22410070 | 35,51 € | 50 | 150 | 22410150 | 116,35 € | 20 |
| 75 | 22410075 | 37,24 € | 50 | 200 | 22410200 | 253,04 € | 10-5 |
| 80 | 22410080 | 40,50 € | 50 | 250 | 22410250 | 321,74 € | 10-5 |
| 90 | 22410090 | 47,74 € | 30 | 300 | 22410300 | 463,22 € | 10-5 |
| 100 | 22410100 | 60,80 € | 30 | | | | |

01.-Material flexible transparente y atóxico. 02.-Refuerzo interior de espiral rígida prácticamente indeformable y antichoque que le dan gran consistencia.

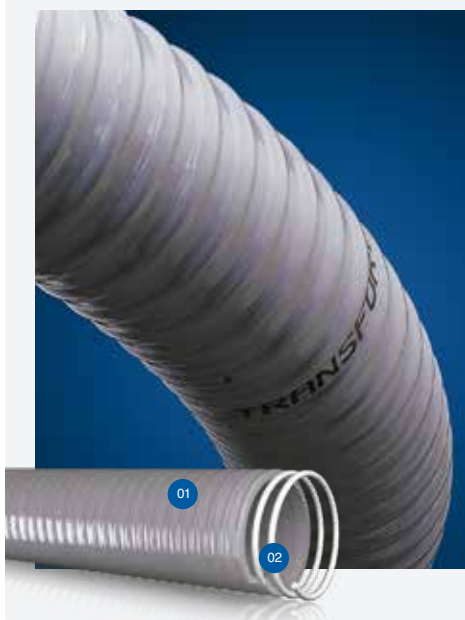

TRANSFORT

Manguera para riego industrial, pozos negros, sentinas, etc. Con pared interior lisa para evitar la formación de sedimentos. Uso para bombeo por aspiración e impulsión de purinas y productos químicos con índice de agresividad moderado.

| Ø | Cód. | €/Mt. | Suministro (mts.) | Ø | Cód. | €/Mt. | Suministro (mts.) |
|-----|----------|---------|-------------------|-----|----------|----------|-------------------|
| 35* | 12120035 | 14,67 € | 50 | 102 | 12120100 | 67,64 € | 30 |
| 40 | 12120040 | 17,64 € | 50 | 110 | 12120110 | 76,44 € | 30 |
| 45* | 12120045 | 20,63 € | 50 | 120 | 12120120 | 85,84 € | 30 |
| 50 | 12120050 | 24,24 € | 50 | 125 | 12120125 | 88,56 € | 30 |
| 60 | 12120060 | 33,11 € | 50 | 152 | 12120150 | 129,32 € | 20 |
| 70 | 12120070 | 39,00 € | 50 | 203 | 12120200 | 272,44 € | 10 |
| 75 | 12120075 | 41,18 € | 50 | 250 | 12120250 | 338,70 € | 10 |
| 80 | 12120080 | 45,54 € | 50 | 300 | 12120300 | 486,40 € | 5 |
| 90 | 12120090 | 53,00 € | 30 | | | | |

01.-PVC flexible, de gran resistencia y atóxico. 02.-Refuerzo interior de espiral rígida prácticamente indeformable y antichoque que le dan gran consistencia.



TRANSFORT SUPERELASTIC

Manguera de gran flexibilidad para riego industrial y cisternas móviles. Especialmente recomendada para instalaciones a bajas temperaturas. Con pared interior lisa para evitar la formación de sedimentos. Uso para bombeo aspiración / impulsión de purinas y productos químicos con índice de agresividad moderado.

| Ø | Cód. | €/Mt. | Suministro (mts.) | Ø | Cód. | €/Mt. | Suministro (mts.) |
|----|----------|---------|-------------------|------|----------|----------|-------------------|
| 40 | 12200040 | 20,17 € | 50 | 90 | 12200090 | 60,24 € | 30 |
| 45 | 12200045 | 23,55 € | 50 | 102 | 12200102 | 77,30 € | 30 |
| 50 | 12200050 | 27,71 € | 50 | 110 | 12200110 | 87,36 € | 30 |
| 60 | 12200060 | 37,83 € | 50 | 120* | 12200120 | 98,10 € | 30 |
| 63 | 12200063 | 39,07 € | 50 | 125 | 12200125 | 101,21 € | 30 |
| 70 | 12200070 | 44,52 € | 50 | 152 | 12200150 | 147,80 € | 30 |
| 75 | 12200075 | 47,08 € | 50 | 200 | 12200200 | 311,36 € | 10 |
| 80 | 12200080 | 52,04 € | 50 | 250 | 12200250 | 371,08 € | 10 |

01.-Material PVC flexible superelástico y resistente a bajas temperaturas. 02.-Reforzada con espiral rígida de PVC prácticamente indeformable y antichoque, que le dan gran consistencia.

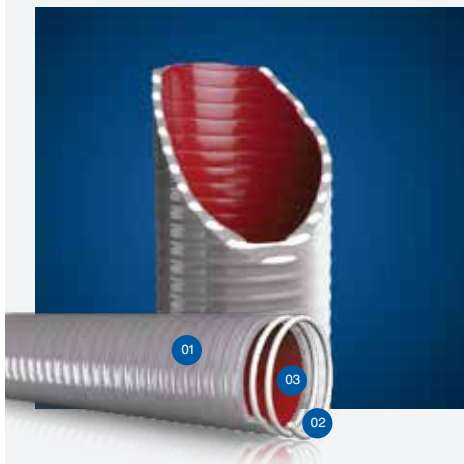

TRANSFORT P.U.

Manguera fabricada en poliuretano, 5 veces más resistente que el PVC, para bombeo por aspiración e impulsión de materiales abrasivos tales como fangos, arena, cemento, grava, etc.

| Ø | Cód. | €/Mt. | Suministro (mts.) | Ø | Cód. | €/Mt. | Suministro (mts.) |
|------|----------|----------|-------------------|-----|----------|----------|-------------------|
| 50* | 12300050 | 58,52 € | 50 | 90* | 12300090 | 113,73 € | 30 |
| 60* | 12300060 | 76,12 € | 50 | 102 | 12300102 | 146,56 € | 30 |
| 63* | 12300063 | 74,72 € | 50 | 127 | 12300127 | 187,87 € | 30 |
| 70* | 12300070 | 83,87 € | 50 | 152 | 12300152 | 333,98 € | 30 |
| 76* | 12300076 | 96,38 € | 50 | 203 | 12300203 | 532,28 € | 10 |
| 80*t | 12300080 | 103,20 € | 50 | | | | |

01.-PVC flexible. 02.-Reforzada con espiral rígida de PVC prácticamente indeformable. 03.-Recubrimiento de la pared interior de poliuretano antiabrasivo y antichoque, que le dan gran consistencia.



ESPIROSEEDER

Manguera de poliuretano con espiral de PVC para bombeo por aspiración e impulsión de grano con alto contenido abrasivo (semilla, cereal, etc) en máquinas sembradoras.

| Ø | Cód. | €/Mt. | Suministro (mts.) |
|-----|----------|--------|-------------------|
| 30* | 30040030 | 7,85 € | 50 |
| 32* | 30040032 | 9,32 € | 50 |

01.-PVC plastificado atóxico. 02.-Reforzo de fibra de poliéster para soportar presiones moderadas. 03.-Capa interior PVC.



ESPIROLAYFLAT

Manguera plana que destaca por ser monocapa y muy flexible, fabricada en PVC plastificado y especialmente diseñada para el riego por goteo en ramales a baja presión.

| Ø | Cód. | €/Mt. | Suministro (mts.) | Ø | Cód. | €/Mt. | Suministro (mts.) |
|------|----------|--------|-------------------|------|----------|---------|-------------------|
| 52* | 19800052 | 3,90 € | 50-100 | 110* | 19800110 | 11,10 € | 50-100 |
| 63* | 19800063 | 5,05 € | 50-100 | 127* | 19800127 | 12,50 € | 50-100 |
| 76* | 19800076 | 6,10 € | 50-100 | 152* | 19800152 | 14,20 € | 50-100 |
| 90* | 19800090 | 7,85 € | 50-100 | 203* | 19800203 | 27,05 € | 50-100 |
| 102* | 19800102 | 8,75 € | 50-100 | | | | |

01.-PVC plastificado atóxico. 02.-Reforzo de fibra de poliéster para soportar presiones moderadas. 03.-Capa interior PVC.



ESPIROFLAT®

Manguera plana para trasvase, transporte e impulsión de riegos agrícolas de baja presión.

| Ø | Cód. | €/Mt. | Suministro (mts.) | Ø | Cód. | €/Mt. | Suministro (mts.) |
|-----|----------|---------|-------------------|------|----------|---------|-------------------|
| 40 | 19130040 | 5,57 € | 50-100 | 90 | 19130090 | 13,70 € | 50-100 |
| 50 | 19130050 | 6,99 € | 50-100 | 102 | 19130100 | 15,83 € | 50-100 |
| 55* | 19130055 | 7,68 € | 50-100 | 110* | 19130110 | 17,48 € | 50-100 |
| 63* | 19130063 | 8,36 € | 50-100 | 127* | 19130125 | 31,22 € | 50-100 |
| 76 | 19130075 | 10,85 € | 50-100 | 152 | 19130150 | 35,94 € | 50-100 |

01.-PVC plastificado atóxico. 02.-Reforzo de fibra de poliéster para soportar presiones moderadas. 03.-Capa interior PVC.

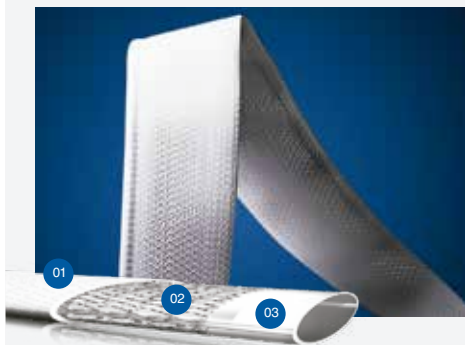

WATERFLAT "S"®

Manguera plana para trasvase, transporte e impulsión de riegos agrícolas de baja presión.

| Ø | Cód. | €/Mt. | Suministro (mts.) | Ø | Cód. | €/Mt. | Suministro (mts.) |
|-----|----------|--------|-------------------|------|----------|---------|-------------------|
| 40 | 19120040 | 5,07 € | 50-100 | 76* | 19120075 | 9,33 € | 50-100 |
| 52 | 19120052 | 6,37 € | 50-100 | 80* | 19120080 | 9,98 € | 50-100 |
| 55* | 19120055 | 6,72 € | 50-100 | 102* | 19120100 | 12,09 € | 50-100 |
| 63 | 19120063 | 7,57 € | 50-100 | | | | |

01.-PVC plastificado atóxico. 02.-Refuerzo de fibra de poliéster para soportar presiones moderadas. 03.-Capa interior PVC.

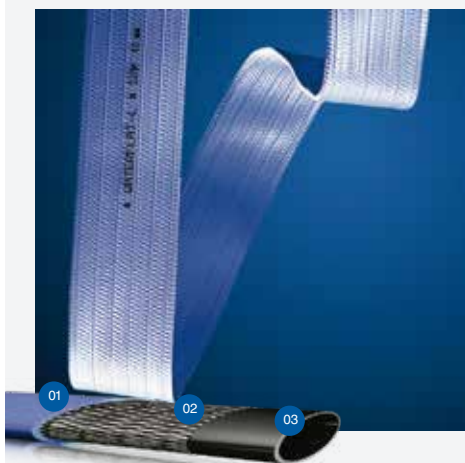

WATERFLAT "L"

Manguera plana para trasvase y transporte de riegos agrícolas y construcción.

| Ø | Cód. | €/Mt. | Suministro (mts.) | Ø | Cód. | €/Mt. | Suministro (mts.) |
|----|----------|--------|-------------------|-----|----------|---------|-------------------|
| 25 | 19100025 | 5,23 € | 50-100 | 70 | 19100070 | 10,81 € | 50-100 |
| 30 | 19100030 | 5,43 € | 50-100 | 76 | 19100075 | 13,00 € | 50-100 |
| 35 | 19100035 | 5,69 € | 50-100 | 80 | 19100080 | 14,44 € | 50-100 |
| 40 | 19100040 | 6,16 € | 50-100 | 90 | 19100090 | 15,92 € | 50-100 |
| 45 | 19100045 | 6,88 € | 50-100 | 102 | 19100100 | 17,29 € | 50-100 |
| 52 | 19100052 | 7,26 € | 50-100 | 110 | 19100110 | 18,75 € | 50-100 |
| 55 | 19100055 | 8,42 € | 50-100 | 125 | 19100125 | 33,11 € | 50-100 |
| 63 | 19100063 | 9,39 € | 50-100 | 152 | 19100150 | 38,31 € | 50-100 |

01.-PVC plastificado atóxico. 02.-Refuerzo de fibra de poliéster para soportar presiones moderadas. 03.-Capa interior PVC.

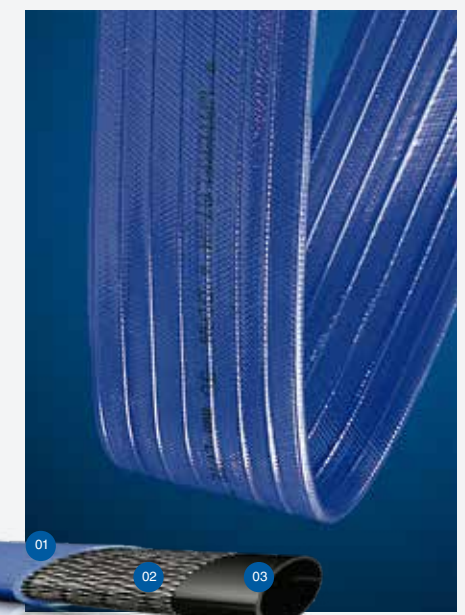

WATERFLAT "M"®

Manguera plana para impulsión de líquidos, riegos agrícolas de mayor requerimiento en cuanto a presiones de servicio y transporte de agua en general.

| Ø | Cód. | €/Mt. | Suministro (mts.) | Ø | Cód. | €/Mt. | Suministro (mts.) |
|----|----------|---------|-------------------|------|----------|---------|-------------------|
| 25 | 19110025 | 5,86 € | 50-100 | 76 | 19110076 | 16,86 € | 50-100 |
| 30 | 19110030 | 6,59 € | 50-100 | 80 | 19110080 | 19,15 € | 50-100 |
| 35 | 19110035 | 8,11 € | 50-100 | 90 | 19110090 | 21,35 € | 50-100 |
| 40 | 19110040 | 8,86 € | 50-100 | 102 | 19110100 | 24,22 € | 50-100 |
| 45 | 19110045 | 9,55 € | 50-100 | 110 | 19110110 | 27,09 € | 50-100 |
| 52 | 19110052 | 11,02 € | 50-100 | 127* | 19110125 | 55,34 € | 50-100 |
| 56 | 19110056 | 12,70 € | 50-100 | 152 | 19110150 | 64,27 € | 50-100 |
| 63 | 19110063 | 14,29 € | 50-100 | 203* | 19110200 | 97,05 € | 50-100 |
| 70 | 19110070 | 15,6 € | 50-100 | | | | |

01.-PVC plastificado atóxico. 02.-Refuerzo de fibra de poliéster para soportar presiones moderadas. 03.-Capa interior PVC.



ECOFLAT

Manguera plana ecológica para impulsión de líquidos, riegos agrícolas de mayor requerimiento en cuanto a presiones de servicio y transporte de agua en general. Novedad mundial, primera manguera de riego fabricada con materiales libres de ftalatos que evitan posibles migraciones en el riego a las plantaciones y garantiza una seguridad total en la instalación.

| Ø | Cód. | €/Mt. | Suministro (mts.) | Ø | Cód. | €/Mt. | Suministro (mts.) |
|-----|----------|---------|-------------------|------|----------|----------|-------------------|
| 40* | 19170040 | 9,69 € | 50-100 | 80* | 19170080 | 20,97 € | 50-100 |
| 45* | 19170045 | 10,48 € | 50-100 | 90* | 19170090 | 23,37 € | 50-100 |
| 52* | 19170052 | 12,31 € | 50-100 | 102* | 19170100 | 26,51 € | 50-100 |
| 55* | 19170055 | 13,93 € | 50-100 | 110* | 19170110 | 29,67 € | 50-100 |
| 63* | 19170063 | 15,66 € | 50-100 | 127* | 19170125 | 60,60 € | 50-100 |
| 70* | 19170070 | 16,92 € | 50-100 | 152* | 19170150 | 70,38 € | 50-100 |
| 76* | 19170075 | 18,46 € | 50-100 | 203* | 19170200 | 106,30 € | 50-100 |

01.-PVC plastificado atóxico. 02.-Refuerzo de fibra de poliéster para soportar presiones moderadas. 03.-Capa interior PVC.

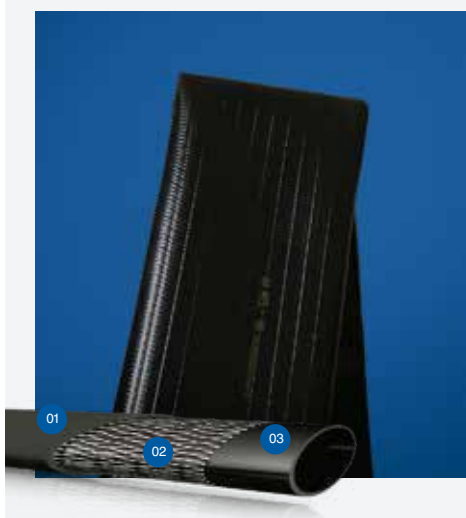

WATERFLAT "H"®

Manguera plana de alta resistencia a la abrasión y a la presión para impulsión de bombes en achiques, baldeos, canteras... Riego agrícola, transport de agua en general.

| Ø | Cód. | €/Mt. | Suministro (mts.) | Ø | Cód. | €/Mt. | Suministro (mts.) |
|-----|----------|---------|-------------------|------|----------|---------|-------------------|
| 40* | 19230040 | 9,78 € | 50-100 | 76* | 19230075 | 18,65 € | 50-100 |
| 45* | 19230045 | 10,56 € | 50-100 | 90 | 19230090 | 23,60 € | 50-100 |
| 52* | 19230052 | 12,19 € | 50-100 | 102 | 19230100 | 26,77 € | 50-100 |
| 55* | 19230055 | 14,04 € | 50-100 | 110* | 19230110 | 29,95 € | 50-100 |
| 63 | 19230063 | 15,80 € | 50-100 | 127* | 19230125 | 61,19 € | 50-100 |
| 70* | 19230070 | 17,09 € | 50-100 | 152* | 19230150 | 71,06 € | 50-100 |

01.-Elastómero nitrilo. 02.-Refuerzo con hilo de poliéster de alta tenacidad. 03.-Elastómero nitrilo.

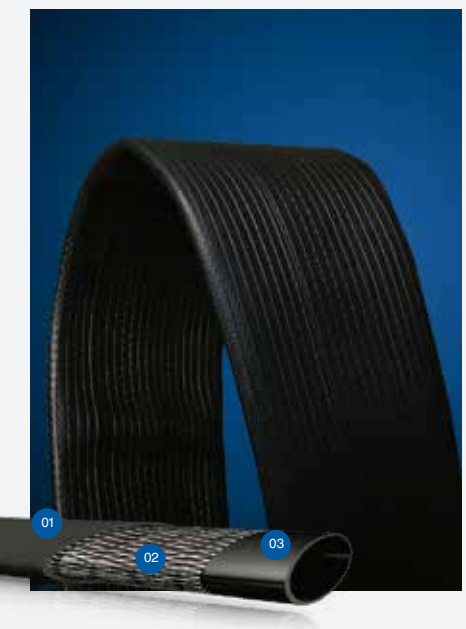

SODIGOM

Manguera plana de caucho sintético con refuerzo textil fácil de manejar para descarga de bombas, utilizada en obras en general, minas, agricultura...

| Ø | Cód. | €/Mt. | Suministro (mts.) | Ø | Cód. | €/Mt. | Suministro (mts.) |
|----|----------|---------|-------------------|-----|----------|----------|-------------------|
| 20 | 19400020 | 15,27 € | 20-40-60-100 | 80 | 19400080 | 45,08 € | 20-40-60-100 |
| 25 | 19400025 | 17,14 € | 20-40-60-100 | 90 | 19400090 | 45,82 € | 20-40-60-100 |
| 38 | 19400038 | 20,13 € | 20-40-60-100 | 102 | 19400102 | 49,18 € | 20-40-60-100 |
| 45 | 19400045 | 21,24 € | 20-40-60-100 | 110 | 19400110 | 62,96 € | 20-40-60-100 |
| 52 | 19400052 | 21,98 € | 20-40-60-100 | 127 | 19400125 | 79,72 € | 20-40-60-100 |
| 63 | 19400063 | 31,66 € | 20-40-60-100 | 152 | 19400152 | 86,43 € | 20-40-60-100 |
| 70 | 19400070 | 33,53 € | 20-40-60-100 | 203 | 19400203 | 158,84 € | 20-40-60-100 |
| 75 | 19400075 | 34,65 € | 20-40-60-100 | | | | |

01.-Elastómero nitrilo. 02.-Reforzado con hilo de poliéster de alta tenacidad. 03.-Elastómero nitrilo.

*Producto no estandarizado, pedidos bajo presupuesto, consultar con departamento comercial.



LISFLEX

Manguera par evacuaciones, bombeo de líquidos y conducciones en circuitos de depuración en estanques, pequeños lagos, bañeras y aplicaciones en usos similares en jardinería. Bombeo por aspiración e impulsión en maquinaria agrícolas.

| Ø | Cód. | €/Mt. | Suministro (mts.) | Ø | Cód. | €/Mt. | Suministro (mts.) |
|-----|----------|--------|-------------------|-----|----------|---------|-------------------|
| 20 | 29100020 | 5,07 € | 30 | 40 | 29100040 | 8,88 € | 30 |
| 25 | 29100025 | 6,22 € | 30 | 51 | 29100050 | 12,24 € | 30 |
| 32 | 29100032 | 7,68 € | 30 | 63* | 29100063 | 13,77 € | 30 |
| 38* | 29100038 | 8,75 € | 30 | | | | |

01.-Material flexible de PVC, transparente y de uso alimentario. 02.-Refuerzo interior de espiral rígida prácticamente indeformable y antichoque que le dan gran consistencia.

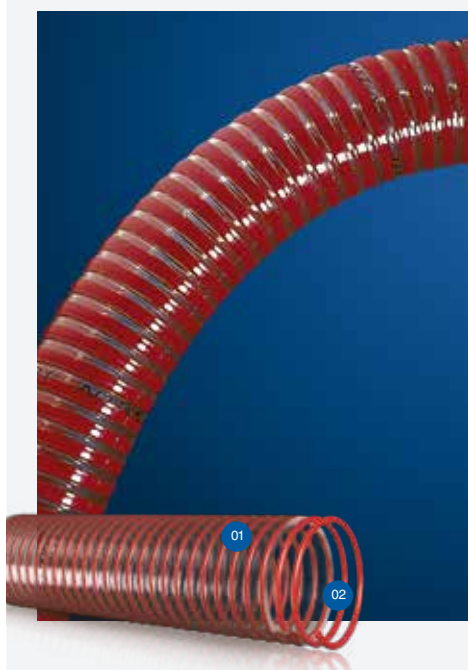

TRANSVIN PHTHALATE FREE®

Trasvase y transporte de alcoholes hasta 25° tales como vinos, mostos y vinagres. Fabricada bajo nueva legislación europea de materias primas para uso alimentario no graso.

| Ø | Cód. | €/Mt. | Suministro (mts.) | Ø | Cód. | €/Mt. | Suministro (mts.) |
|-----|-------------|---------|-------------------|------|-------------|----------|-------------------|
| 30 | 11000030050 | 15,20 € | 50 | 80 | 11000080050 | 56,90 € | 50 |
| 40 | 11000040050 | 22,27 € | 50 | 90* | 11000090030 | 64,09 € | 30 |
| 45* | 11000045050 | 25,56 € | 50 | 102 | 11000102030 | 80,32 € | 30 |
| 50 | 11000050050 | 30,01 € | 50 | 110* | 11000110030 | 81,22 € | 30 |
| 55* | 11000055050 | 34,91 € | 50 | 120 | 11000120030 | 96,52 € | 30 |
| 60* | 11000060050 | 39,88 € | 50 | 125 | 11000125030 | 101,83 € | 30 |
| 70* | 11000070050 | 47,28 € | 50 | 152* | 11000152020 | 159,36 € | 20 |
| 75* | 11000075050 | 49,81 € | 50 | | | | |

01.-Material flexible de PVC, transparente, de uso alimentario y resistente a diversos productos químicos. 02.-Reforzada con espiral rígida de PVC prácticamente indeformable y antichoque, que le dan gran consistencia.



ESPIROACEITE

Aspiración, impulsión y conducción de aceites de oliva, vegetales o hidrocarburos. Fabricada bajo nueva legislación europea de materias primas para uso alimentario no graso.

| Ø | Cód. | €/Mt. | Suministro (mts.) | Ø | Cód. | €/Mt. | Suministro (mts.) |
|-----|----------|---------|-------------------|------|----------|----------|-------------------|
| 30 | 14100030 | 19,78 € | 50 | 70* | 14100070 | 57,06 € | 50 |
| 35 | 14100035 | 22,87 € | 50 | 75 | 14100075 | 60,80 € | 50 |
| 40 | 14100040 | 25,90 € | 50 | 80 | 14100080 | 66,92 € | 50 |
| 45 | 14100045 | 30,46 € | 50 | 90* | 14100090 | 79,09 € | 30 |
| 50 | 14100050 | 36,50 € | 50 | 100* | 14100100 | 100,39 € | 30 |
| 60 | 14100060 | 48,69 € | 50 | 110 | 14100110 | 126,17 € | 30 |
| 65* | 14100065 | 53,28 € | 50 | 125* | 14100125 | 164,07 € | 30 |

01.-Espiral recubierto de PVC flexible de uso alimentario, resistente a aceites comestibles y a diversos productos químicos. 02.-Reforzada con espiral rígida de PVC prácticamente indeformable y antichoque, que le dan gran consistencia.



ESPIROACEITE ANTIESTÁTICO

Aspiración, impulsión y conducción de aceites de oliva, vegetales o hidrocarburos. Fabricada bajo nueva legislación europea de materias primas para uso alimentario no graso. Dotada de hilo de cobre antiestático para instalaciones que lo requieran.

| Ø | Cód. | €/Mt. | Suministro (mts.) | Ø | Cód. | €/Mt. | Suministro (mts.) |
|-----|----------|---------|-------------------|------|----------|----------|-------------------|
| 30* | 14200030 | 27,52 € | 50 | 70* | 14200070 | 75,38 € | 50 |
| 35* | 14200035 | 32,00 € | 50 | 75* | 14200075 | 79,01 € | 50 |
| 40* | 14200040 | 35,09 € | 50 | 80* | 14200080 | 90,15 € | 50 |
| 45* | 14200045 | 40,96 € | 50 | 90* | 14200090 | 115,59 € | 30 |
| 50* | 14200050 | 47,57 € | 50 | 100* | 14200100 | 130,38 € | 30 |
| 60* | 14200060 | 63,25 € | 50 | 110* | 14200110 | 140,07 € | 30 |
| 65* | 14200065 | 69,27 € | 50 | 125* | 14200125 | 177,67 € | 30 |

01.-Recubierta de PVC flexible de uso alimentario, resistente a aceites comestibles y a diversos productos químicos. 02.-Espiral rígida de PVC prácticamente indeformable y antichoque que le da gran consistencia. 03.-Dotada de hilo de cobre antiestático.

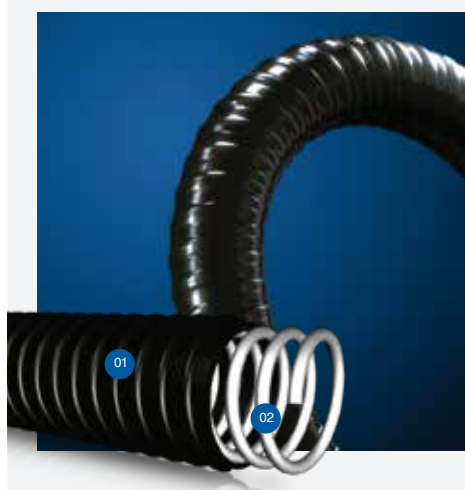

ESPIROFUEL

Manguera de especial estabilidad frente a hidrocarburos, gasolina y fuel lo que la hace idónea para aspiración e impulsión de productos petrolíferos y derivados.

| Ø | Cód. | €/Mt. | Suministro (mts.) | Ø | Cód. | €/Mt. | Suministro (mts.) |
|-----|----------|---------|-------------------|-------|----------|----------|-------------------|
| 25 | 18100025 | 15,51 € | 50 | 65* | 18100065 | 45,67 € | 50 |
| 30 | 18100030 | 16,92 € | 50 | 70* | 18100070 | 49,13 € | 50 |
| 35* | 18100035 | 19,62 € | 50 | 75* | 18100075 | 52,14 € | 50 |
| 40 | 18100040 | 22,21 € | 50 | 80 | 18100080 | 57,34 € | 50 |
| 45 | 18100045 | 26,07 € | 50 | 90* | 18100090 | 67,76 € | 30 |
| 50 | 18100050 | 31,22 € | 50 | 100 * | 18100100 | 86,05 € | 30 |
| 60* | 18100060 | 40,13 € | 50 | 110 * | 18100110 | 104,51 € | 30 |

01.-PVC flexible resistente a agentes atmosféricos, diversos productos químicos, hidrocarburos, derivados del petróleo y a la abrasión. 02.-Reforzada con espiral rígida de PVC prácticamente indeformable y antichoque, que le dan gran consistencia.



ESPIROFUEL ANTIESTÁTICO

Manguera de especial estabilidad frente a hidrocarburos, gasolina y fuel lo que la hace idónea para aspiración e impulsión de productos petrolíferos y derivados. Dotada de hilo de cobre antiestático para instalaciones que lo requieran.

| Ø | Cód. | €/Mt. | Suministro (mts.) | Ø | Cód. | €/Mt. | Suministro (mts.) |
|-----|----------|---------|-------------------|-----|----------|---------|-------------------|
| 25 | 18200025 | 18,61 € | 50 | 50* | 18200050 | 36,51 € | 50 |
| 30* | 18200030 | 20,15 € | 50 | 60* | 18200060 | 48,82 € | 50 |
| 35* | 18200035 | 23,54 € | 50 | 63* | 18200063 | 53,41 € | 50 |
| 40* | 18200040 | 26,64 € | 50 | 70* | 18200070 | 56,53 € | 50 |
| 45* | 18200045 | 31,28 € | 50 | 75* | 18200075 | 60,00 € | 50 |

01.-PVC flexible resistente a agentes atmosféricos, diversos productos químicos, hidrocarburos, derivados del petróleo y a la abrasión. 02.-Reforzada con espiral rígida de PVC prácticamente indeformable y antichoque, que le dan gran consistencia. 03.-Dotada de hilo de cobre antiestático.

*Producto no estandarizado, pedidos bajo presupuesto, consultar con departamento comercial.



TRANSMETAL

Manguera para aspiración e impulsión de líquidos alimenticios, transportes neumáticos, granzas plásticas y alcoholes hasta 25°. Reforzada con espiral rígida metálica que la dota de resistencia al vacío absoluto en la aspiración. Fabricada bajo nueva legislación europea de materias primas para uso alimentario no graso.

| Ø | Cód. | €/Mt. | Suministro (mts.) | Ø | Cód. | €/Mt. | Suministro (mts.) |
|-----|----------|---------|-------------------|------|----------|----------|-------------------|
| 10 | 17110010 | 4,44 € | 50 | 45 | 17110045 | 29,73 € | 30 |
| 12 | 17110012 | 5,19 € | 50 | 50 | 17110055 | 32,58 € | 30 |
| 13 | 17110013 | 5,94 € | 50 | 55 | 17110055 | 34,61 € | 30 |
| 16 | 17110016 | 7,26 € | 50 | 60 | 17110060 | 39,46 € | 30 |
| 18 | 17110018 | 8,60 € | 50 | 70 | 17110070 | 52,17 € | 30 |
| 19* | 17110019 | 8,87 € | 50 | 75 | 17110076 | 57,38 € | 30 |
| 20 | 17110020 | 9,91 € | 50 | 80 | 17110080 | 61,25 € | 30 |
| 25 | 17110025 | 14,24 € | 50 | 90 | 17110090 | 75,30 € | 30 |
| 30 | 17110030 | 16,34 € | 50 | 102 | 17110102 | 95,78 € | 30 |
| 32 | 17110032 | 18,24 € | 50 | 105 | 17110105 | 99,00 € | 30 |
| 35 | 17110035 | 19,91 € | 50 | 110 | 17110110 | 105,40 € | 30 |
| 38 | 17110038 | 22,31 € | 50 | 120* | 17110120 | 112,91 € | 30 |
| 40 | 17110040 | 22,93 € | 50 | 125 | 17110125 | 118,17 € | 30 |
| 42 | 17110042 | 25,81 € | 30 | 150 | 17110150 | 133,38 € | 20 |

01.-Espiral recubierta de material de PVC flexible, transparente de uso alimentario. 02.-Reforzada en su interior por una espiral rígida metálica en acero galvanizado.



TRANSMETAL PHTHALATE FREE

Manguera para transportes neumáticos, hidráulicos, oleodinámicos y químicos. Para trasvase de aire, granzas plásticas, líquidos alcohólicos hasta 50°, alimentos líquidos. Bombas de vacío. Libre de ftalatos, evita las migraciones al sabor y el olor.

| Ø | Cód. | €/Mt. | Suministro (mts.) | Ø | Cód. | €/Mt. | Suministro (mts.) |
|------|----------|---------|-------------------|------|----------|----------|-------------------|
| 10 | 17350010 | 4,97 € | 50 | 50 | 17350050 | 36,49 € | 50 |
| 12 | 17350012 | 5,81 € | 50 | 55* | 17350055 | 38,77 € | 50 |
| 13 | 17350013 | 6,66 € | 50 | 60 | 17350060 | 44,20 € | 50 |
| 16 | 17350016 | 8,13 € | 50 | 70 | 17350070 | 58,43 € | 50 |
| 18 | 17350018 | 9,62 € | 50 | 75* | 17350075 | 64,27 € | 50 |
| 19* | 17350019 | 9,93 € | 50 | 80 | 17350080 | 68,60 € | 50 |
| 20 | 17350020 | 11,10 € | 50 | 90* | 17350090 | 81,08 € | 30 |
| 25 | 17350025 | 15,95 € | 50 | 100* | 17350100 | 99,71 € | 30 |
| 30 | 17350030 | 18,30 € | 50 | 102* | 17350102 | 103,70 € | 30 |
| 32* | 17350032 | 20,42 € | 50 | 105* | 17350105 | 106,61 € | 30 |
| 35 | 17350035 | 22,30 € | 50 | 110* | 17350110 | 113,50 € | 30 |
| 38 | 17350038 | 25,00 € | 50 | 120* | 17350120 | 121,59 € | 30 |
| 40 | 17350040 | 25,68 € | 50 | 125* | 17350125 | 132,36 € | 30 |
| 42* | 17350042 | 28,91 € | 50 | 150* | 17350150 | 149,38 € | 20 |
| 45 * | 17350045 | 33,30 € | 50 | | | | |

01.-Espiral recubierta de material de PVC flexible, transparente de uso alimentario. 02.-Reforzada en su interior por una espiral rígida metálica en acero galvanizado.

*Producto no estandarizado, pedidos bajo presupuesto, consultar con departamento comercial.

NOVEDAD

TRANSMETAL NT

Manguera para aspiración e impulsión de líquidos alimenticios, transportes neumáticos, granzas plásticas y alcoholes hasta 25°. Reforzada con espiral rígida metálica que la dota de resistencia al vacío absoluto.

| Ø | Cód. | €/Mt. | Suministro (mts.) | Ø | Cód. | €/Mt. | Suministro (mts.) |
|-----|----------|---------|-------------------|------|----------|---------|-------------------|
| 10* | 17240010 | 4,02 € | 30 | 35* | 17240035 | 18,10 € | 30 |
| 12* | 17240012 | 4,72 € | 30 | 38* | 17240038 | 20,29 € | 30 |
| 13* | 17240013 | 5,40 € | 30 | 40* | 17240040 | 20,84 € | 30 |
| 16* | 17240016 | 6,58 € | 30 | 45* | 17240045 | 27,02 € | 30 |
| 18* | 17240018 | 7,81 € | 30 | 50* | 17240050 | 29,61 € | 30 |
| 19* | 17240019 | 8,39 € | 30 | 60* | 17240060 | 35,87 € | 30 |
| 20* | 17240020 | 9,01 € | 30 | 63* | 17240063 | 43,05 € | 30 |
| 25* | 17240025 | 12,93 € | 30 | 76* | 17240076 | 52,16 € | 30 |
| 30* | 17240030 | 14,85 € | 30 | 80* | 17240080 | 55,68 € | 30 |
| 32* | 17240032 | 16,57 € | 30 | 90* | 17240090 | 68,45 € | 30 |
| | | | | 102* | 17240102 | 84,16 € | 30 |

01.-Espiral recubierta de material de PVC flexible, transparente de uso alimentario. 02.-Reforzada en su interior por una espiral rígida metálica en acero galvanizado.

TRANSMETAL MARINE

Manguera para aspiración e impulsión de líquidos alimenticios, transportes neumáticos, granzas plásticas y alcoholes hasta 25°. Reforzada con espiral rígida metálica que la dota de resistencia al vacío absoluto en la aspiración. Fabricada bajo nueva legislación europea de materias primas para uso alimentario no graso.

| Ø | Cód. | €/Mt. | Suministro (mts.) | Ø | Cód. | €/Mt. | Suministro (mts.) |
|-----|----------|---------|-------------------|-----|----------|---------|-------------------|
| 16* | 17120016 | 7,59 € | 30 | 38 | 17120038 | 23,39 € | 30 |
| 20 | 17120020 | 10,35 € | 30 | 40* | 17120040 | 23,10 € | 30 |
| 25 | 17120025 | 14,90 € | 30 | 45* | 17120045 | 29,94 € | 30 |
| 30* | 17120030 | 17,11 € | 30 | 50* | 17120050 | 34,14 € | 30 |
| 32* | 17120032 | 19,11 € | 30 | 60* | 17120060 | 41,32 € | 30 |
| 35* | 17120035 | 20,05 € | 30 | | | | |

01.-Pvc flexible color blanco antiolor. 02.-Reforzada en su interior por una espiral rígida metálica en acero galvanizado.

TRANSMETAL P.U.

Manguera para aspiración e impulsión de contenidos sólidos con alto grado de abrasión. Reforzada con espiral rígida metálica que la dota de resistencia al vacío absoluto en la aspiración.

| Ø | Cód. | €/Mt. | Suministro (mts.) | Ø | Cód. | €/Mt. | Suministro (mts.) |
|-----|----------|---------|-------------------|------|----------|----------|-------------------|
| 40 | 17160040 | 27,06 € | 30 | 80* | 17160080 | 72,26 € | 30 |
| 45* | 17160045 | 35,05 € | 30 | 90* | 17160090 | 88,80 € | 30 |
| 50* | 17160050 | 38,42 € | 30 | 100* | 17160100 | 109,21 € | 30 |
| 55* | 17160055 | 42,46 € | 30 | 105* | 17160105 | 116,77 € | 30 |
| 60* | 17160060 | 46,51 € | 30 | 110* | 17160110 | 124,28 € | 30 |
| 65* | 17160065 | 55,80 € | 30 | 120* | 17160120 | 133,13 € | 30 |
| 70* | 17160070 | 61,53 € | 30 | 125* | 17160125 | 139,36 € | 30 |
| 75* | 17160075 | 67,66 € | 30 | 150* | 17160150 | 149,87 € | 30 |

01.-Espiral recubierta de material poliuretano antiabrasivo (5 veces mas resistente a la abrasión que el PVC). 02.-Reforzada en su interior por una espiral rígida metálica en acero galvanizado.

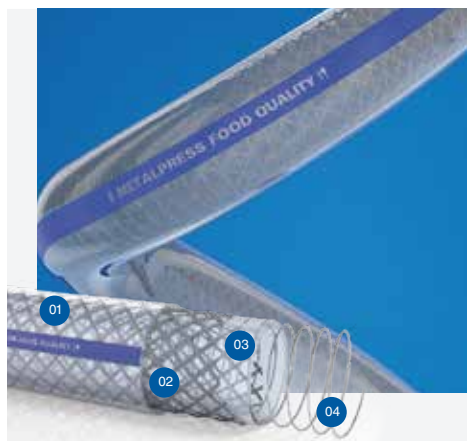

METALPRESS FOOD

Manguera con doble refuerzo: textil y espiral metálica para aspiración y trasvase de líquidos alimentarios. Sistemas de irrigación, limpieza de grandes contenedores y de equipos industriales en general.

| Ø | Cód. | €/Mt. | Suministro (mts.) | Ø | Cód. | €/Mt. | Suministro (mts.) |
|-----|----------|---------|-------------------|------|----------|----------|-------------------|
| 19* | 47200019 | 10,16 € | 30 | 50 | 47200050 | 35,83 € | 30 |
| 25 | 47200025 | 15,66 € | 30 | 60 | 47200060 | 43,41 € | 30 |
| 32 | 47200032 | 20,06 € | 30 | 63 | 47200063 | 49,38 € | 30 |
| 35* | 47200035 | 21,91 € | 30 | 76 | 47200076 | 63,12 € | 30 |
| 38 | 47200038 | 24,55 € | 30 | 90* | 47200090 | 82,83 € | 30 |
| 40 | 47200040 | 25,22 € | 30 | 102* | 47200102 | 105,37 € | 30 |
| 45* | 47200045 | 32,70 € | 30 | | | | |

01.-Material flexible en pvc de uso alimentario. 02.-Refuerzo de hilo de poliéster para dotarla de mayor resistencia a altas presiones de trabajo. 03.-Material flexible en pvc de uso alimentario. 04.-Reforzada en su interior por una espiral rígida metálica en acero galvanizado.



METALPRESS OIL

Manguera con doble refuerzo textil y de espiral metálica para aspiración y trasvase de aceites hidráulicos y combustibles.

| Ø | Cód. | €/Mt. | Suministro (mts.) | Ø | Cód. | €/Mt. | Suministro (mts.) |
|-----|----------|---------|-------------------|------|----------|----------|-------------------|
| 19* | 47100019 | 13,70 € | 30 | 50* | 47100050 | 48,38 € | 30 |
| 25 | 47100025 | 21,14 € | 30 | 60* | 47100060 | 58,61 € | 30 |
| 32* | 47100032 | 27,08 € | 30 | 63* | 47100063 | 66,66 € | 30 |
| 35* | 47100035 | 29,57 € | 30 | 76* | 47100076 | 85,21 € | 30 |
| 38* | 47100038 | 33,14 € | 30 | 90* | 47100090 | 111,82 € | 30 |
| 40* | 47100040 | 34,04 € | 30 | 102* | 47100102 | 141,75 € | 30 |
| 45* | 47100045 | 44,14 € | 30 | | | | |

01.-Material termoplástico elastómero. 02.-Refuerzo de hilo de poliéster para dotarla de mayor resistencia a altas presiones de trabajo. 03.-Material termoplástico elastómero. 04.-Reforzada en su interior por una espiral rígida metálica en acero galvanizado.

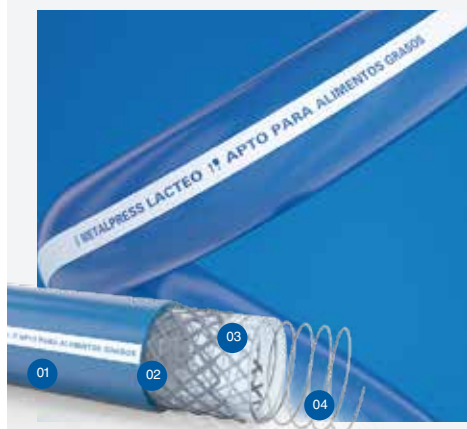

METALPRESS LACTEO FOOD

Manguera con doble refuerzo textil y espiral metálica para aspiración y trasvase de todo tipo de líquidos alimentarios grasos, especialmente indicada para lácteos y de líquidos alcohólicos hasta 50°.

| Ø | Cód. | €/Mt. | Suministro (mts.) | Ø | Cód. | €/Mt. | Suministro (mts.) |
|-----|----------|---------|-------------------|------|----------|----------|-------------------|
| 19* | 47400019 | 21,50 € | 30 | 50* | 47400050 | 53,25 € | 30 |
| 25* | 47400025 | 24,13 € | 30 | 60* | 47400060 | 65,03 € | 30 |
| 32* | 47400032 | 28,90 € | 30 | 63* | 47400063 | 71,05 € | 30 |
| 35* | 47400035 | 33,64 € | 30 | 76* | 47400076 | 94,96 € | 30 |
| 38* | 47400038 | 36,10 € | 30 | 90* | 47400090 | 111,94 € | 30 |
| 40* | 47400040 | 40,12 € | 30 | 102* | 47400102 | 116,80 € | 30 |
| 45* | 47400045 | 46,63 € | 30 | | | | |

01.-Material termoplástico elastómero. 02.-Refuerzo de hilo de poliéster para dotarla de mayor resistencia a altas presiones de trabajo. 03.-Material termoplástico elastómero. 04.-Reforzada en su interior por una espiral rígida metálica en acero galvanizado.



METALPRESS WINE

Manguera de doble refuerzo con malla textil y espiral metálica para aspiración y trasvase de todo tipo de líquidos alimentarios grasos y de líquidos alcohólicos hasta 50%. Especialmente indicada para aspiración e impulsión de líquidos alcohólicos, mostos, vinos.

| Ø | Cód. | €/Mt. | Suministro (mts.) | Ø | Cód. | €/Mt. | Suministro (mts.) |
|-----|---------|---------|-------------------|------|---------|----------|-------------------|
| 19* | 4700019 | 10,16 € | 30 | 50 | 4700050 | 35,83 € | 30 |
| 25* | 4700025 | 15,66 € | 30 | 60* | 4700060 | 49,65 € | 30 |
| 32* | 4700032 | 20,06 € | 30 | 63 | 4700063 | 49,38 € | 30 |
| 35* | 4700035 | 21,91 € | 30 | 76 | 4700076 | 63,12 € | 30 |
| 38* | 4700038 | 24,55 € | 30 | 90* | 4700090 | 82,83 € | 30 |
| 40* | 4700040 | 25,22 € | 30 | 102* | 4700102 | 105,37 € | 30 |
| 45* | 4700045 | 32,70 € | 30 | | | | |

01.-Material termoplástico elastómero. 02.-Refuerzo de hilo de poliéster para dotarla de mayor resistencia a altas presiones de trabajo. 03.-Material termoplástico elastómero. 04.-Reforzada en su interior por una espiral rígida metálica en acero galvanizado.



METALPRES CHEMICAL

Manguera con doble refuerzo: textil y espiral metálica. Diseñada para la aspiración e impulsión de líquidos de la industria química (ver tabla de resistencias químicas).

| Ø | Cód. | €/Mt. | Suministro (mts.) | Ø | Cód. | €/Mt. | Suministro (mts.) |
|-----|-------------|---------|-------------------|------|-------------|----------|-------------------|
| 20* | 47600020030 | 31,21 € | 30 | 60* | 47600060030 | 101,74 € | 30 |
| 25* | 47600025030 | 33,53 € | 30 | 63* | 47600063030 | 104,40 € | 30 |
| 30* | 47600030030 | 38,05 € | 30 | 75* | 47600075030 | 121,80 € | 30 |
| 32* | 47600032030 | 42,52 € | 30 | 76 | 47600076030 | 138,86 € | 30 |
| 35* | 47600035030 | 55,10 € | 30 | 80* | 47600080030 | 165,01 € | 30 |
| 38* | 47600038030 | 64,62 € | 30 | 90* | 47600090030 | 181,02 € | 30 |
| 40* | 47600040030 | 70,88 € | 30 | 102* | 47600102030 | 207,88 € | 30 |
| 45* | 47600045030 | 76,51 € | 30 | | | | |
| 50* | 47600050030 | 88,28 € | 30 | | | | |



METALPRES SUPERELASTIC

Manguera con doble refuerzo: textil y espiral metálica. Diseñada para la aspiración e impulsión de líquidos del sector agrícola e industrial.

| Ø | Cód. | €/Mt. | Suministro (mts.) | Ø | Cód. | €/Mt. | Suministro (mts.) |
|-----|-------------|---------|-------------------|------|-------------|---------|-------------------|
| 19* | 47700019030 | 14,10 € | 30 | 50* | 47700050030 | 30,65 € | 30 |
| 20* | 47700020030 | 15,25 € | 30 | 60* | 47700060030 | 33,80 € | 30 |
| 25* | 47700025030 | 16,45 € | 30 | 63* | 47700063030 | 36,35 € | 30 |
| 30* | 47700030030 | 17,25 € | 30 | 75* | 47700075030 | 44,10 € | 30 |
| 35* | 47700035030 | 20,05 € | 30 | 76 | 47700076030 | 51,05 € | 30 |
| 38* | 47700038030 | 23,10 € | 30 | 80* | 47700080030 | 53,10 € | 30 |
| 40* | 47700040030 | 25,50 € | 30 | 90* | 47700090030 | 58,60 € | 30 |
| 45* | 47700045030 | 26,65 € | 30 | 102* | 47700102030 | 67,55 € | 30 |



POLIURETANO FLEX "BS"

Manguera fabricada en poliuretano, 5 veces más resistente que el PVC, reforzada con espiral metálica. Indicada para aspiraciones, ventilación de humos

| Ø | Cód. | €/Mt. | Suministro (mts.) | Ø | Cód. | €/Mt. | Suministro (mts.) |
|-----|----------|---------|-------------------|-----|----------|----------|-------------------|
| 40 | 87170040 | 9,85 € | 10 | 140 | 87170140 | 36,12 € | 10 |
| 45 | 87170045 | 10,31 € | 10 | 152 | 87170150 | 37,42 € | 10 |
| 50 | 87170050 | 11,52 € | 10 | 160 | 87170160 | 42,08 € | 10 |
| 60 | 87170060 | 12,71 € | 10 | 170 | 87170170 | 43,53 € | 10 |
| 70 | 87170070 | 17,71 € | 10 | 180 | 87170180 | 44,98 € | 10 |
| 76 | 87170076 | 18,84 € | 10 | 203 | 87170203 | 54,68 € | 10 |
| 80 | 87170080 | 19,99 € | 10 | 254 | 87170254 | 64,57 € | 10 |
| 90 | 87170090 | 22,05 € | 10 | 305 | 87170305 | 87,27 € | 10 |
| 102 | 87170102 | 23,59 € | 10 | 356 | 87170356 | 101,30 € | 10 |
| 110 | 87170110 | 26,09 € | 10 | 406 | 87170406 | 121,41 € | 10 |
| 120 | 87170120 | 29,49 € | 10 | 450 | 87170450 | 160,93 € | 10 |
| 127 | 87100127 | 30,61 € | 10 | 500 | 87170500 | 204,12 € | 10 |
| 130 | 87100130 | 32,37 € | 10 | 550 | 87170550 | 235,53 € | 10 |
| | | | | 600 | 87170600 | 269,21 € | 10 |



POLIURETANO FLEX

Manguera fabricada en poliuretano, 5 veces más resistente que el PVC, reforzada con espiral metálica. Indicada para aspiraciones, ventilación de humos.

| Ø | Cód. | €/Mt. | Suministro (mts.) | Ø | Cód. | €/Mt. | Suministro (mts.) |
|-----|----------|---------|-------------------|-----|----------|----------|-------------------|
| 40 | 87100040 | 11,50 € | 10 | 140 | 87100140 | 42,15 € | 10 |
| 45 | 87100045 | 12,04 € | 10 | 152 | 87100150 | 43,67 € | 10 |
| 50 | 87100050 | 13,46 € | 10 | 160 | 87100160 | 49,10 € | 10 |
| 60 | 87100060 | 14,84 € | 10 | 180 | 87100180 | 52,47 € | 10 |
| 70 | 87100070 | 20,67 € | 10 | 203 | 87100200 | 63,79 € | 10 |
| 76 | 87100075 | 21,98 € | 10 | 254 | 87100250 | 75,33 € | 10 |
| 80 | 87100080 | 23,33 € | 10 | 305 | 87100300 | 101,83 € | 10 |
| 90 | 87100090 | 25,73 € | 10 | 356 | 87100350 | 118,18 € | 10 |
| 102 | 87100100 | 27,51 € | 10 | 406 | 87100400 | 141,65 € | 10 |
| 110 | 87100110 | 30,44 € | 10 | 500 | 87100500 | 228,98 € | 10 |
| 120 | 87100120 | 34,40 € | 10 | 550 | 87100550 | 264,22 € | 10 |
| 127 | 87100125 | 35,72 € | 10 | 600 | 87100600 | 302,00 € | 10 |
| 130 | 87100130 | 37,78 € | 10 | | | | |

01.-Tubería fabricada en poliuretano. 02.-Reforzada con espiral interna cincada.



POLIURETANO FLEX “RD”

Manguera fabricada en poliuretano, 5 veces más resistente que el PVC, reforzada con espiral metálica. Indicada para aspiraciones, ventilación de humos.

| Ø | Cód. | €/Mt. | Suministro (mts.) | Ø | Cód. | €/Mt. | Suministro (mts.) |
|-----|----------|---------|-------------------|-----|----------|----------|-------------------|
| 40 | 87000040 | 12,26 € | 10 | 140 | 87100140 | 65,52 € | 10 |
| 45 | 87000045 | 14,16 € | 10 | 152 | 87000152 | 67,34 € | 10 |
| 50 | 87000050 | 15,33 € | 10 | 160 | 87000160 | 75,26 € | 10 |
| 60 | 87000060 | 21,42 € | 10 | 180 | 87000180 | 83,73 € | 10 |
| 70 | 87000070 | 25,59 € | 10 | 203 | 87000203 | 90,32 € | 10 |
| 76 | 87000075 | 27,14€ | 10 | 254 | 87000254 | 104,18 € | 10 |
| 80 | 87000080 | 29,52 € | 10 | 305 | 87000305 | 118,04€ | 10 |
| 90 | 87000090 | 33,79 € | 10 | 356 | 87000356 | 141,06 € | 10 |
| 102 | 87000102 | 37,66 € | 10 | 406 | 87000406 | 167,98 € | 10 |
| 110 | 87000110 | 43,37 € | 10 | | | | |
| 120 | 87000120 | 48,70 € | 10 | | | | |
| 127 | 87000127 | 51,66 € | 10 | | | | |
| 130 | 87000130 | 54,37 € | 10 | | | | |

01.-Tubería fabricada en poliuretano. 02.-Reforzada con espiral interna cincada.

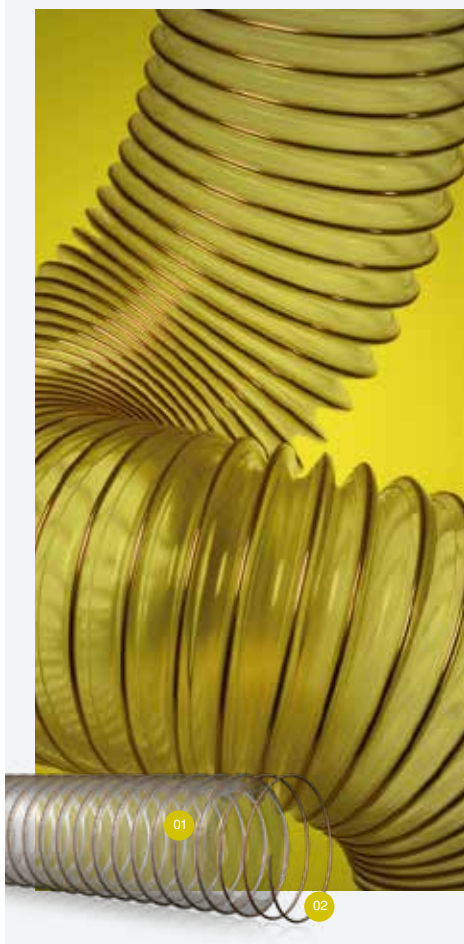

POLIURETANO FLEX “M”

Manguera fabricada en poliuretano, 5 veces más resistente que el PVC, reforzada con espiral cobreado. Indicada para aspiraciones, ventilación de humos y aire cargado de sustancias reactivas abrasivas.

| Ø | Cód. | €/Mt. | Suministro (mts.) | Ø | Cód. | €/Mt. | Suministro (mts.) |
|-----|----------|---------|-------------------|-----|----------|----------|-------------------|
| 40 | 87110040 | 12,90 € | 10 | 140 | 87110140 | 68,96 € | 10 |
| 45 | 87110045 | 14,90 € | 10 | 152 | 87110150 | 70,88 € | 10 |
| 51 | 87110050 | 16,12 € | 10 | 160 | 87110160 | 79,22 € | 10 |
| 60 | 87110060 | 22,54 € | 10 | 180 | 87110180 | 88,13 € | 10 |
| 70 | 87110070 | 26,93 € | 10 | 203 | 87110200 | 95,07 € | 10 |
| 76 | 87110075 | 28,56 € | 10 | 254 | 87110250 | 124,25 € | 10 |
| 80 | 87110080 | 31,07 € | 10 | 305 | 87110300 | 148,48 € | 10 |
| 90 | 87110090 | 35,56 € | 10 | 356 | 87110350 | 176,82 € | 10 |
| 102 | 87110100 | 39,64 € | 10 | 406 | 87110400 | 206,28 € | 10 |
| 110 | 87110110 | 45,65 € | 10 | 500 | 87110500 | 320,61 € | 10 |
| 120 | 87110120 | 51,26 € | 10 | 550 | 87110550 | 384,66 € | 10 |
| 127 | 87110125 | 54,37 € | 10 | 600 | 87110600 | 439,74 € | 10 |
| 130 | 87110130 | 63,90 € | 10 | | | | |

01.-Tubería fabricada en poliuretano transparente. 02.-Reforzada con espiral interna de acero cobreado.



POLIURETANO FLEX H

Manguera fabricada en poliuretano, 5 veces más resistente que el PVC, reforzada con espiral cobreado. Indicada para aspiraciones de materiales muy abrasivos. Ventilación de humos y aire cargado de sustancias reactivas abrasivas muy pesadas.

| Ø | Cód. | €/Mt. | Suministro (mts.) | Ø | Cód. | €/Mt. | Suministro (mts.) |
|-----|----------|---------|-------------------|-----|----------|----------|-------------------|
| 50 | 87180050 | 20,65 € | 10 | 150 | 87180150 | 93,15 € | 10 |
| 60 | 87180060 | 29,10 € | 10 | 180 | 87180180 | 119,82 € | 10 |
| 70 | 87180070 | 34,77 € | 10 | 200 | 87180200 | 123,66 € | 10 |
| 75 | 87180075 | 36,95 € | 10 | 225 | 87180225 | 141,29 € | 10 |
| 80 | 87180080 | 40,84 € | 10 | 250 | 87180250 | 159,02 € | 10 |
| 90 | 87180090 | 45,54 € | 10 | 300 | 87180300 | 172,99 € | 10 |
| 100 | 87180100 | 52,10 € | 10 | 350 | 87180356 | 205,36 € | 10 |
| 110 | 87180110 | 59,97 € | 10 | 406 | 87180400 | 253,21 € | 10 |
| 120 | 87180120 | 67,36 € | 10 | 450 | 87180450 | 276,90 € | 10 |
| 125 | 87180125 | 70,17 € | 10 | 500 | 87180500 | 384,71 € | 10 |
| 130 | 87180130 | 79,76 € | 10 | 550 | 87180550 | 461,57 € | 10 |
| 140 | 8718010 | 90,63 € | 10 | 600 | 87180600 | 527,67 € | 10 |

01.-Tubería fabricada en poliuretano transparente. 02.-Reforzada con espiral interna de acero cobreado.



POLIURETANO FLEX HD

Manguera fabricada en poliuretano de uso alimentario, 5 veces más resistente que el PVC, reforzada con espiral cobreado y de mayor espesor de pared. Indicada para aspiraciones de materiales muy abrasivos. muy abrasivos. Ventilación de humos y aire cargado de sustancias reactivas muy pesadas y todo tipo de productos alimentarios.

| Ø | Cód. | €/Mt. | Suministro (mts.) | Ø | Cód. | €/Mt. | Suministro (mts.) |
|-----|----------|---------|-------------------|-----|----------|----------|-------------------|
| 40 | 87300040 | 19,31 € | 10 | 140 | 87300140 | 93,33 € | 10 |
| 45 | 87300045 | 21,52 € | 10 | 152 | 87300150 | 95,93 € | 10 |
| 50 | 87300050 | 23,66 € | 10 | 180 | 8730180 | 118,68 € | 10 |
| 60 | 87300060 | 29,98 € | 10 | 200 | 87300200 | 127,36 € | 10 |
| 70 | 87300070 | 34,42 € | 10 | 225 | 87300225 | 140,88 € | 10 |
| 76 | 87300075 | 38,05 € | 10 | 250 | 87300250 | 163,78 € | 10 |
| 80 | 87300080 | 42,04 € | 10 | 305 | 87300300 | 178,17 € | 10 |
| 90 | 87300090 | 45,09 € | 10 | 406 | 87300400 | 250,77 € | 10 |
| 102 | 87300102 | 53,67 € | 10 | 450 | 87300450 | 271,14 € | 10 |
| 110 | 87300110 | 59,39 € | 10 | 500 | 87300500 | 381,01 € | 10 |
| 120 | 87300120 | 69,36 € | 10 | 550 | 87300550 | 457,13 € | 10 |
| 125 | 87300125 | 72,28 € | 10 | 600 | 87300600 | 522,60 € | 10 |
| 130 | 87300130 | 78,97 € | 10 | | | | |

01.-Tubería fabricada en poliuretano transparente. 02.-Reforzada con espiral interna de acero cobreado.



VACUMFLEX

Manguera fabricada en PVC y reforzada con espiral metálica. Indicada para todo tipo de ventilaciones industriales de bajo contenido abrasivo.

| Ø | Cód. | €/Mt. | Suministro (mts.) | Ø | Cód. | €/Mt. | Suministro (mts.) |
|-----|----------|---------|-------------------|-----|----------|----------|-------------------|
| 40 | 38100040 | 14,38 € | 10 | 140 | 38100140 | 37,88 € | 10 |
| 45 | 38100045 | 14,89 € | 10 | 150 | 38100150 | 39,39 € | 10 |
| 50 | 38100050 | 15,76 € | 10 | 160 | 38100160 | 39,26 € | 10 |
| 60 | 38100060 | 17,26 € | 10 | 170 | 38100170 | 41,89 € | 10 |
| 70 | 38100070 | 18,26 € | 10 | 180 | 38100180 | 46,06 € | 10 |
| 75 | 38100075 | 20,07 € | 10 | 200 | 38100200 | 47,65 € | 10 |
| 80 | 38100080 | 22,26 € | 10 | 250 | 38100250 | 61,39 € | 10 |
| 90 | 38100090 | 23,01 € | 10 | 300 | 38100300 | 76,41 € | 10 |
| 100 | 38100100 | 29,14 € | 10 | 350 | 38100350 | 91,30 € | 10 |
| 110 | 38100110 | 31,89 € | 10 | 400 | 38100400 | 104,51 € | 10 |
| 120 | 38100120 | 33,26 € | 10 | 450 | 38100450 | 122,66 € | 10 |
| 125 | 38100125 | 34,14 € | 10 | 500 | 38100500 | 128,65 € | 10 |
| 130 | 38100130 | 35,26 € | 10 | 600 | 38100600 | 140,79 € | 10 |

01.-Tubería fabricada en pvc color negro. 02.-Reforzada con espiral interna cincada.



ESPIRO P.U.®

Manguera de poliuretano reforzada con espiral rígida de PVC. Aspiración e impulsión de productos abrasivos, serrín, humos, gases, polvo y donde estén previstas condiciones de empleo abrasivas.

| Ø | Cód. | €/Mt. | Suministro (mts.) | Ø | Cód. | €/Mt. | Suministro (mts.) |
|-----|----------|---------|-------------------|------|----------|----------|-------------------|
| 32 | 34100032 | 8,42 € | 30 | 110 | 34100110 | 40,26 € | 30 |
| 35 | 34100035 | 9,05 € | 30 | 120 | 34100120 | 44,74 € | 30 |
| 40 | 34100040 | 9,59 € | 30 | 125 | 34100125 | 47,80 € | 30 |
| 45 | 34100045 | 11,65 € | 30 | 130 | 34100130 | 48,35 € | 30 |
| 50 | 34100050 | 13,47 € | 30 | 140 | 34100140 | 52,35 € | 30 |
| 60 | 34100060 | 19,50 € | 30 | 150 | 34100150 | 60,41 € | 30 |
| 70 | 34100070 | 22,79 € | 30 | 160 | 34100160 | 71,71 € | 30 |
| 75 | 34100075 | 24,89 € | 30 | 180 | 34100180 | 80,56 € | 20 |
| 80 | 34100080 | 26,69 € | 30 | 200 | 34100200 | 87,97 € | 20 |
| 90 | 34100090 | 30,24 € | 30 | 250* | 34100250 | 131,95 € | 10 |
| 102 | 34100100 | 33,75 € | 30 | 300* | 34100300 | 159,95 € | 10 |

01.-Poliuretano: 5 veces más resistente que el PVC y con propiedades antiabrasivas.
02.-Reforzo interior con espiral rígida de PVC antichoque y prácticamente indeformable, que le da gran consistencia.



ESPIRO P.U. ANTIESTÁTICO®

Manguera de poliuretano reforzada con espiral rígida de PVC. Aspiración e impulsión de productos abrasivos, serrín, humos, gases, polvo y donde estén previstas condiciones de empleo abrasivas.

| Ø | Cód. | €/Mt. | Suministro (mts.) | Ø | Cód. | €/Mt. | Suministro (mts.) |
|------|----------|---------|-------------------|------|----------|----------|-------------------|
| 32 | 34150032 | 9,93 € | 30 | 120 | 34150120 | 51,45 € | 30 |
| 35* | 34150035 | 10,77 € | 30 | 125* | 34150125 | 52,76 € | 30 |
| 40 | 34150040 | 11,78 € | 30 | 130* | 34150130 | 51,10 € | 30 |
| 45* | 34150045 | 13,88 € | 30 | 140* | 34150140 | 57,59 € | 30 |
| 50 | 34150050 | 15,48 € | 30 | 150 | 34150150 | 66,47 € | 30 |
| 60 | 34150060 | 21,54 € | 30 | 160* | 34150160 | 78,88 € | 30 |
| 70 | 34150070 | 26,21 € | 30 | 170* | 34150170 | 80,96 € | 30 |
| 75 | 34150075 | 28,62 € | 30 | 180* | 34150180 | 85,20 € | 30 |
| 80 | 34150080 | 30,68 € | 30 | 200* | 34150200 | 96,77 € | 10 |
| 90 | 34150090 | 34,76 € | 30 | 250* | 34150250 | 139,56 € | 10 |
| 102 | 34150102 | 38,88 € | 30 | 300* | 34150300 | 169,17 € | 10 |
| 110* | 34150110 | 46,33 € | 30 | | | | |

01.-Poliuretano, 5 veces más resistente que el PVC y con propiedades antiabrasivas.. 02.-Refuerzo interior con espiral rígida de PVC antichoque y prácticamente indeformable, que le da gran consistencia. 03.-Dotada de hilo de cobre antiestático.



TRANSAIR

Manguera fabricada en pvc y reforzada con espiral rígida. Indicada para aspiraciones, conducción de gases y ventilaciones industriales.

| Ø | Cód. | €/Mt. | Suministro (mts.) | Ø | Cód. | €/Mt. | Suministro (mts.) |
|-----|----------|---------|-------------------|-----|----------|---------|-------------------|
| 15 | 13120015 | 2,26 € | 50 | 80 | 13120080 | 17,70 € | 50 |
| 20 | 13120020 | 2,66 € | 50 | 90 | 13120090 | 21,55 € | 30 |
| 25 | 13120025 | 4,53 € | 50 | 100 | 13120100 | 22,24 € | 30 |
| 26* | 13120026 | 4,55 € | 50 | 110 | 13120110 | 24,69 € | 30 |
| 30 | 13120030 | 4,98 € | 50 | 120 | 13120120 | 26,10 € | 30 |
| 32 | 13120032 | 5,27 € | 50 | 125 | 13120125 | 28,37 € | 30 |
| 34* | 13120034 | 5,33 € | 50 | 130 | 13120130 | 32,70 € | 30 |
| 35 | 13120035 | 5,59 € | 50 | 140 | 13120140 | 35,67 € | 30 |
| 40 | 13120040 | 6,36 € | 50 | 152 | 13120150 | 38,66 € | 30 |
| 45 | 13120045 | 9,64 € | 50 | 160 | 13120160 | 43,10 € | 30 |
| 50 | 13120050 | 10,05 € | 50 | 180 | 13120180 | 48,78 € | 20 |
| 60 | 13120060 | 12,29 € | 50 | 203 | 13120200 | 54,38 € | 20 |
| 65 | 13120065 | 13,71 € | 50 | 250 | 13120250 | 75,85 € | 10 |
| 70 | 13120070 | 15,23 € | 50 | 300 | 13120300 | 92,52 € | 10 |
| 75 | 13120075 | 15,64 € | 50 | | | | |

01.-Material PVC atóxico. 02.-Refuerzo interior con espiral rígida de PVC, antichoque y prácticamente indeformable.

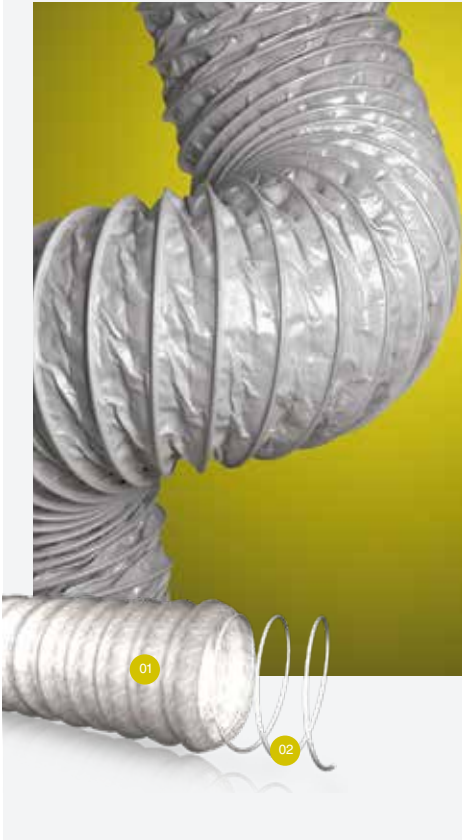

EXTRAFLEX

Instalaciones de aire acondicionado (civil y naval), ventilación, aspiración de humos, vapores, polvo, ...

| Ø | Cód. | €/Mt | Suministro (mts) | Ø | Cód. | €/Mt | Suministro (mts) |
|-----|----------|---------|------------------|-----|----------|----------|------------------|
| 40 | 36100040 | 8,28 € | 10 | 152 | 36100150 | 25,73 € | 10 |
| 51 | 36100050 | 8,63 € | 10 | 160 | 36100160 | 27,10 € | 10 |
| 60 | 36100060 | 9,88 € | 10 | 180 | 36100180 | 30,48 € | 10 |
| 70 | 36100070 | 11,00 € | 10 | 203 | 36100200 | 34,46 € | 10 |
| 76 | 36100075 | 12,93 € | 10 | 225 | 36100225 | 36,60 € | 10 |
| 80 | 36100080 | 13,58 € | 10 | 254 | 36100250 | 42,72 € | 10 |
| 90 | 36100090 | 14,70 € | 10 | 305 | 36100300 | 51,50 € | 10 |
| 102 | 36100100 | 17,54 € | 10 | 356 | 36100350 | 60,44 € | 10 |
| 110 | 36100110 | 19,31 € | 10 | 406 | 36100400 | 67,83 € | 10 |
| 120 | 36100120 | 20,80 € | 10 | 450 | 36100450 | 79,32 € | 10 |
| 127 | 36100125 | 22,14 € | 10 | 500 | 36100500 | 90,84 € | 10 |
| 130 | 36100130 | 22,60 € | 10 | 550 | 36100550 | 99,84 € | 10 |
| 140 | 36100140 | 24,37 € | 10 | 600 | 36100600 | 108,88 € | 10 |

01.-Tubería de tejido de PVC autoextingible. 02.-Espiral de refuerzo de alambre acerado incorporado entre dos capas.



ESPIROPRENO

Aspiración de gases y humos calientes, provenientes de soldaduras y motores.

| Ø | Cód. | €/Mt | Suministro (mts) | Ø | Cód. | €/Mt | Suministro (mts) |
|-----|----------|---------|------------------|-----|----------|----------|------------------|
| 40 | 36200040 | 13,90 € | 10 | 160 | 36200160 | 46,94 € | 10 |
| 45 | 36200045 | 14,93 € | 10 | 180 | 36200180 | 52,50 € | 10 |
| 50 | 36200050 | 15,96 € | 10 | 203 | 36200200 | 57,36 € | 10 |
| 60 | 36200060 | 18,77 € | 10 | 254 | 36200254 | 69,52 € | 10 |
| 70 | 36200070 | 20,84 € | 10 | 305 | 36200300 | 83,19 € | 10 |
| 76 | 36200075 | 21,91 € | 10 | 356 | 36200350 | 96,11 € | 10 |
| 110 | 36200110 | 30,26 € | 10 | 406 | 36200400 | 107,67 € | 10 |
| 120 | 36200120 | 33,91 € | 10 | 450 | 36200450 | 115,80 € | 10 |
| 127 | 36200125 | 34,75 € | 10 | 500 | 36200500 | 123,93 € | 10 |
| 130 | 36200130 | 39,37 € | 10 | 550 | 36200550 | 137,39 € | 10 |
| 140 | 36200140 | 40,53 € | 10 | 600 | 36200600 | 150,86 € | 10 |
| 152 | 36200152 | 41,63 € | 10 | | | | |

01.-Fabricada con elastómero termoplástico. 02.-Refuerzo de alambre acerado incorporado entre dos capas.



SUPERFLEX AIR

Sistemas de ventilación en secadoras y extractores de aire en caravanas.

| Ø | Cód. | €/Mt | Suministro (mts) | Suministro por cajas | |
|-----|----------|--------|------------------|----------------------|-------------------------------------|
| 102 | 36300102 | 3,73 € | 6/3 | Ø | Cantidades por cajas |
| 125 | 36300125 | 4,98 € | 6/3 | 102 | 40 uds. de 6 mts / 80 uds. de 3 mts |
| 150 | 36300150 | 6,23 € | 6/3 | 125 | 24 uds. de 6 mts / 48 uds. de 3 mts |
| | | | | 150 | 15 uds. de 6 mts / 30 uds. de 3 mts |

01.-Fabricada con tejido blanco de PVC de 70 micras de espesor.02.-Refuerzo de alambre acerado incorporado entre dos capas.

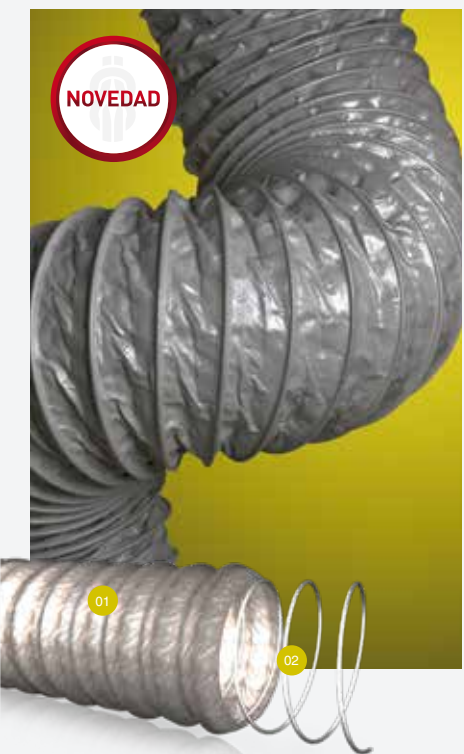

THERMOFLEX

Tubo hecho con tejido de fibra de vidrio, plastificado con PVC por ambas caras y con especial resistencia a la tracción y al desgarre. Especialmente diseñado para ventilación, aspiración de humos, vapores y polvo con resistencias a altas temperaturas, así como resistencia ignífuga.

| Ø | Cód. | €/Mt | Suministro (mts) | Ø | Cód. | €/Mt | Suministro (mts) |
|------|----------|---------|------------------|------|----------|----------|------------------|
| 40* | 36110040 | 9,53 € | 10 | 152* | 36110152 | 29,59 € | 10 |
| 51* | 36110051 | 9,93 € | 10 | 160* | 36110160 | 31,17 € | 10 |
| 60* | 36110060 | 11,37 € | 10 | 180* | 36110180 | 35,06 € | 10 |
| 70* | 36110070 | 12,65 € | 10 | 203* | 36110203 | 39,63 € | 10 |
| 76* | 36110076 | 14,87 € | 10 | 254* | 36110254 | 43,79 € | 10 |
| 80* | 36110080 | 15,62 € | 10 | 280* | 36110280 | 49,13 € | 10 |
| 90* | 36110090 | 16,91 € | 10 | 305* | 36200305 | 59,23 € | 10 |
| 102* | 36110102 | 20,18 € | 10 | 356* | 36110356 | 69,51 € | 10 |
| 110* | 36110110 | 22,21 € | 10 | 406* | 36110406 | 78,01 € | 10 |
| 120* | 36110120 | 23,92 € | 10 | 450* | 36110450 | 91,22 € | 10 |
| 127* | 36110127 | 25,47 € | 10 | 500* | 36110500 | 104,47 € | 10 |
| 130* | 36110130 | 25,99 € | 10 | 550* | 36110550 | 114,82 € | 10 |
| 140* | 36110140 | 28,03 € | 10 | 600* | 36110600 | 125,22 € | 10 |

01.-Fabricada con tejido blanco de PVC de 70 micras de espesor.02.-Refuerzo de alambre acerado incorporado entre dos capas.



METALPRES FOOD

Trasvase de líquidos alimentarios.
Materiales según normativa FDA.



METALPRES WINE

Trasvase vinos y líquidos alcohólicos.
Libre de ftalatos
Alcoholes hasta 50°.

METALPRESS

NUEVA GAMA DE MANGUERAS TÉCNICAS

DOBLE REFUERZO CON MALLA DE POLIESTER Y ESPIRAL DE ACERO
PARA ASPIRACIÓN E IMPULSIÓN DE LÍQUIDOS EN ALTA PRESIÓN



ESPIROFLEX
FABRICA DE TUBERIA FLEXIBLE



METALPRES LACTEO

Especial para leche
y productos grasos.
Libre de ftalatos.
Alcoholes hasta 50°.



METALPRES OIL

Trasvase de aceites
hidráulicos
y combustibles.





ESPIROJARDÍN®

Manguera económica, flexible y manejable, reforzada con malla de poliéster, especial riegos domésticos.

| Ø | Pulgadas | Cód. | €/Mt. | Suministro (mts.) |
|----|----------|----------|--------|-------------------|
| 15 | 5/8" | 25001519 | 2,08 € | 15-20-25-50 |
| 19 | 3/4" | 25001925 | 2,66 € | 25-50 |
| 25 | 1" | 25002532 | 5,43 € | 25-50 |
| 30 | 1 1/4" | 25003038 | 8,65 € | 25-50 |

KIT ESPIROJARDÍN

| Ø | Pulgadas | Cód. | €/Mt. | Suministro (mts.) |
|----|----------|----------|---------|-------------------|
| 15 | 5/8" | 25151519 | 52,43 € | 15 |
| 15 | 5/8" | 25201519 | 62,19 € | 20 |
| 15 | 5/8" | 25251519 | 70,14 € | 25 |



01.-Capa exterior de pvc transparente. 02.-Capa intermedia: refuerzo de malla de poliéster para dotarla de una mayor resistencia. 03.-Capa interior pvc negro.



TEXOVINIL NARANJA

Manguera económica, flexible y manejable, reforzada con malla de poliéster, especial riegos domésticos

| Ø int. | Ø ext. | Pulgadas | Cód. | €/Mt. | Suministro (mts.) |
|--------|--------|----------|----------|--------|-------------------|
| 15 | 21 | 5/8" | 25501519 | 2,82 € | 25-50 |
| 19 | 25 | 3/4" | 25501925 | 3,47 € | 25-50 |
| 25 | 32 | 1" | 25502532 | 5,22 € | 25-50 |

01.-Capa exterior naranja. 02.-Capa intermedia: refuerzo de malla de hilo de poliéster. 03.-Capa interior pvc naranja.



ESPIROASPERSION®

Manguera económica, flexible y manejable, reforzada con malla de poliéster, especial para riego y aspersión.

| Ø | Pulgadas | Cód. | €/Mt. | Suministro (mts.) |
|----|----------|----------|--------|-------------------|
| 15 | 5/8" | 28001519 | 1,65 € | 10-15-20-25-50 |
| 19 | 3/4" | 28001923 | 2,40 € | 25-50 |
| 25 | 1" | 28002532 | 5,16 € | 25-50 |
| 30 | 1 1/4" | 28003038 | 8,22 € | 25-50 |



01.-Capa exterior pvc amarillo. 02.-Capa intermedia: refuerzo de malla de hilo de poliéster. 03.-Capa interior PVC negro.



ESPIROJARDIN AZUL

Manguera de buena calidad, reforzada con hilo de poliéster, cuarta capa con doble tensor especial antitorsion. Uso alimentario y antialgas, resistente a la rotura en el alargamiento. Especial para riegos de jardinería.

| Ø | Pulgadas | Cód. | €/Mt. | Suministro (mts.) |
|-----|----------|----------|--------|-------------------|
| 15 | 5/8" | 25551520 | 2,77 € | 25-50 |
| 19 | 3/4" | 25551925 | 4,88 € | 25-50 |
| 25* | 1" | 25552532 | 7,20 € | 25-50 |



01.-Reforzo con tensor No Torsion insertado. 02.-Capa intermedia: refuerzo de malla de poliéster para dotarla de una mayor resistencia. 03.-Capa interior pvc azul.

QUALITY LINE



FLEXIJARDIM

Manguera de excelente relación calidad precio. Cuarta capa con doble tensor antitorsion insertado. Reforzada con hilo de poliéster y de extremada flexibilidad. Muy flexible y manejable especial para jardinería.

| Ø | Pulgadas | Cód. | €/Mt. | Suministro (mts.) |
|----|----------|----------|--------|-------------------|
| 15 | 5/8" | 25641519 | 2,75 € | 25-50 |
| 19 | 3/4" | 25641923 | 4,13 € | 25-50 |
| 25 | 1" | 25642532 | 6,43 € | 25-50 |

01.-Reforzo con tensor No Torsion insertado. 02.-Capa exterior pvc verde. 03.-Capa intermedia: refuerzo de malla de hilo de poliéster. 04.-Capa interior pvc amarillo antialgas.



SUPERVINIL RÚSTICA

Manguera estriada color hueso de "tacto caucho" resistente a duras condiciones de trabajo y bajas temperaturas. Muy flexible y manejable, especialmente indicada para jardinería, usos agrícolas y sistemas de bombeo.

| Ø | Cód. | €/Mt. | Suministro (mts.) | Ø | Cód. | €/Mt. | Suministro (mts.) |
|-------|----------|--------|-------------------|--------|----------|---------|-------------------|
| 10x14 | 27201014 | 2,68 € | 50 | 30x38 | 27203038 | 11,36 € | 50 |
| 12x16 | 27201216 | 2,90 € | 50 | 35x44 | 27203544 | 14,94 € | 50 |
| 15x19 | 27201519 | 3,51 € | 50 | 40x50 | 27204050 | 18,86 € | 50 |
| 18x22 | 27201822 | 3,90 € | 50 | 45x56 | 27204556 | 23,38 € | 50 |
| 18x23 | 27201823 | 4,72 € | 50 | 50x62 | 27205062 | 31,34 € | 50 |
| 20x25 | 27202025 | 4,96 € | 50 | 60x72* | 27206072 | 41,25 € | 25 |
| 25x31 | 27202531 | 6,91 € | 50 | | | | |

01.-Manguera monocapa estriada con PVC de tratamiento especial para resistencia a altas temperaturas.

*Producto no estandarizado, pedidos bajo presupuesto, consultar con departamento comercial.



ESPIROLÁTEX

Única manguera del mercado con formulación especial látex, uso alimentario, muy resistente a dobleces y torsiones, extremadamente manejable. Especial para riesgos domésticos y jardinería.

| Ø | Pulgadas | Cód. | €/Mt. | Suministro (mts.) |
|-------|----------|----------|--------|-------------------|
| 14x20 | 5/8" | 31001420 | 2,67 € | 25-50 |
| 14x21 | 5/8" | 31001421 | 3,23 € | 25-50 |
| 15x21 | 5/8" | 31001521 | 2,84 € | 25-50 |
| 18x25 | 3/4" | 31001825 | 3,98 € | 25-50 |
| 19x27 | 3/4" | 31001927 | 5,16 € | 25-50 |
| 25x33 | 1" | 31002533 | 6,62 € | 25-50 |
| 30x38 | 1 1/4" | 31003038 | 7,68 € | 25-50 |



01.-Manguera monocapa de material tacto latex.



MALLALÁTEX®

Única manguera del mercado con formulación especial látex reforzada con malla de poliéster, muy resistente a dobleces y torsiones, extremadamente manejable. Especial para riesgos domésticos y jardinería.

| Ø | Pulgadas | Cód. | €/Mt. | Suministro (mts.) |
|-------|----------|----------|--------|-------------------|
| 15x21 | 5/8" | 32101521 | 3,07 € | 15-20-25-50 |
| 19x26 | 3/4" | 32101926 | 5,39 | 25-50 |
| 25x32 | 1" | 32102532 | 8,26 | 25-50 |

KIT MALLALÁTEX

| Ø | Pulgadas | Cód. | €/Mt. | Suministro (mts.) |
|-------|----------|----------|---------|-------------------|
| 15x21 | 5/8" | 32151521 | 68,21 € | 15 |
| 15x21 | 5/8" | 32201521 | 83,67 € | 20 |
| 15x21 | 5/8" | 32251521 | 97,36 € | 25 |



01.-Capa exterior de material tacto latex. 02.-Capa intermedia: reforzada con malla de hilo de poliéster. 03.-Capa interior de látex de uso alimentario.



ESPIRGARDEN

Manguera de calidad superior, reforzada con hilo de poliéster resistente hasta 10 BAR de presión. Uso alimentario y anti-algas, extrema flexibilidad, antitorsión y anti-dobleces. Especial jardinería, floricultura y horticultura.

| Ø | Pulgadas | Cód. | €/Mt. | Suministro (mts.) |
|-------|----------|----------|--------|-------------------|
| 12X16 | 1/2" | 25801216 | 2,50 € | 25-50 |
| 15x21 | 5/8" | 25801521 | 3,20 € | 25-50 |
| 19x26 | 3/4" | 25801926 | 5,60 € | 25-50 |
| 25x33 | 1" | 25802533 | 8,79 € | 25-50 |

KIT ESPIRGARDEN

| Ø | Pulgadas | Cód. | €/Mt. | Suministro (mts.) |
|-------|----------|----------|----------|-------------------|
| 15x21 | 5/8" | 25811521 | 69,16 € | 15 |
| 15x21 | 5/8" | 25821521 | 92,06 € | 20 |
| 15x21 | 5/8" | 25831521 | 106,11 € | 25 |



01.-Capa exterior pvc azul anti torsión y antidobleces. 02.-Capa intermedia: refuerzo con malla de hilo de poliéster para dotarla de la mayor resistencia. 03.-Capa interior blanca de uso alimentario y anti-algas.



YELLOW GARDEN

Manguera de calidad excelente, reforzada con hilo de poliéster resistente hasta 10 BAR de presión y de cuarta capa especial anti-torsión. Uso alimentario y anti-algas, resistente a la rotura al alargamiento. Especial para riesgos de jardinería.

| Ø | Pulgadas | Cód. | €/Mt. | Suministro (mts.) |
|-------|----------|----------|--------|-------------------|
| 12X16 | 1/2" | 23121216 | 3,20 € | 25-50 |
| 15x21 | 5/8" | 23121521 | 4,26 € | 25-50 |
| 19x25 | 3/4" | 23121925 | 5,82 € | 25-50 |
| 25x32 | 1" | 23122532 | 9,21 € | 25-50 |



01.-Refuerzo con tensor No Torsion insertado. 02.-Capa de pvc amarillo exterior. 03.-Capa intermedia: refuerzo con malla de hilo de poliéster para dotarla de mayor resistencia. 04.-Capa interior color blanco de uso alimentario y anti-algas.



TRICOVINIL NARANJA

Riegos de Jardinería, horticultura y floricultura.

| Ø | Pulgadas | Cód. | €/Mt. | Suministro (mts.) |
|-----|----------|----------|--------|-------------------|
| 15* | 5/8" | 44101519 | 3,26 € | 25-50 |
| 19* | 3/4" | 44101925 | 5,19 € | 25-50 |

01.-Capa exterior naranja. 02.-Malla tricotada. 03.-Capa interior pvc naranja.



BLACK GARDEN

Manguera de calidad superior, uso alimentario y dotada de sistema anti-UV reforzada con hilo de poliéster resistente hasta 10 BAR de presión. Especial para riegos de jardinería y embarcaciones.

| Ø | Pulgadas | Cód. | €/Mt. | Suministro (mts.) |
|-------|----------|----------|--------|-------------------|
| 12X16 | 1/2" | 25701216 | 2,60 € | 50 |
| 15x20 | 5/8" | 25701519 | 3,21 € | 50 |
| 19x25 | 3/4" | 25701925 | 4,16 € | 50 |
| 25x32 | 1" | 25702532 | 6,27 € | 50 |



01.-Capa exterior negra y capa naranja anti torsión. 02.-Capa intermedia: capa refuerzo con malla de hilo de poliéster para dotarla de mayor resistencia. 03.-Capa interior negra de uso alimentario.



ESPIRNAUTIC

Manguera náutica anti-algas de uso alimentario reforzada con malla de poliéster. Excelente flexibilidad, manejabilidad y resistencia a la rotura en alargamiento, antitorsión y antidobleces. Especial para embarcaciones náuticas.

| Ø | Pulgadas | Cód. | €/Mt. | Suministro (mts.) |
|-------|----------|----------|--------|-------------------|
| 12X16 | 1/2" | 25901216 | 2,57 € | 25-50 |
| 15x21 | 5/8" | 25901521 | 3,38 € | 25-50 |
| 19x26 | 3/4" | 25901926 | 5,94 € | 25-50 |



01.-Capa exterior pvc blanca de uso alimentario y anti-algas. Capa color azul anti torsión y antidobleces. 02.-Capa intermedia: refuerzo con malla de hilo de poliéster para dotarla de mayor resistencia. 03.-Capa interior azul de uso alimentario y anti-algas.



AQUAOBRA PLUS®

Manguera estriada de alta resistencia a los agentes atmosféricos y al desgaste, reforzada con malla de poliéster muy flexible y manejable. Especial para construcción.

| Ø | Pulgadas | Cód. | €/Mt. | Suministro (mts.) |
|-------|----------|----------|--------|-------------------|
| 15x21 | 5/8" | 27001520 | 3,31 € | 50 |
| 19x26 | 3/4" | 27001925 | 4,83 € | 50 |
| 25x32 | 1" | 27002532 | 6,15 € | 50 |



01.-Capa exterior estriada y color negro para facilitar resistencia a agentes atmosféricos y al desgaste. 02.-Capa intermedia: capa refuerzo con malla de hilo de poliéster para dotarla de mayor resistencia. 03.-Capa interior negra de uso alimentario.

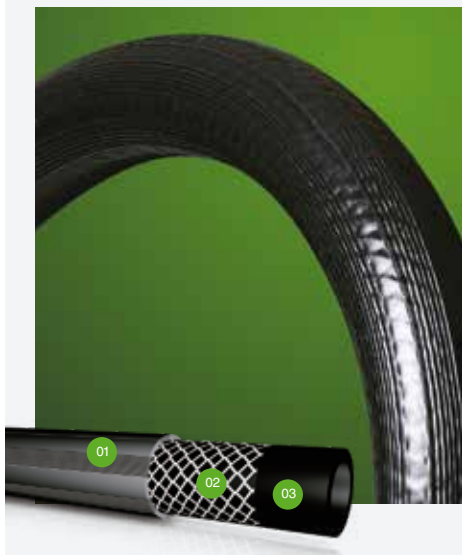

ESPIROBIL

Manguera estriada de resistencia extrema a los agentes atmosféricos, desgaste, y condiciones muy duras de trabajo. Reforzada con malla de poliéster, muy flexible y manejable. Especial para construcción, obras publicas.

| Ø | Pulgadas | Cód. | €/Mt. | Suministro (mts.) |
|-------|----------|----------|--------|-------------------|
| 15x21 | 5/8" | 40101519 | 3,46 € | 50 |
| 19x25 | 3/4" | 40101925 | 5,08 € | 25-50 |
| 25x32 | 1" | 40102532 | 6,48 € | 25-50 |



01.-Capa exterior estriada y color negro para aumentar la resistencia a agentes atmosféricos y al desgaste en condiciones extremadamente duras de trabajo. 02.-Capa intermedia de refuerzo con malla de hilo de poliéster para dotarla de mayor resistencia. 03.-Capa interior de termo caucho negro.

TRICO LINE

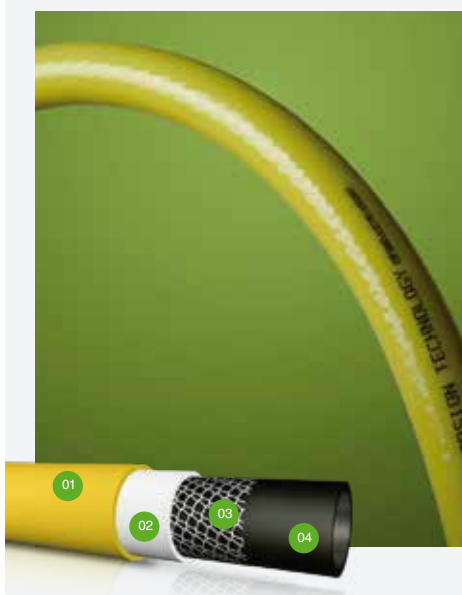

TRICOESPIR

Manguera tricostada especial para uso domestico y jardinería. Muy flexible y manejable. 10 años de garantía.

| Ø | Pulgadas | Cód. | €/Mt | Suministro (mts.) |
|-----|----------|----------|---------|-------------------|
| 12* | 1/2" | 44101216 | 3,15 € | 25-50 |
| 15 | 5/8" | 44101521 | 3,96 € | 25-50 |
| 19 | 3/4" | 44101926 | 5,55 € | 25-50 |
| 25 | 1" | 44102532 | 10,40 € | 25-50 |



01.-Cubierta amarilla. 02.-Capa intermedia blanca. 03.-Malla tricostada. 04.-Capa interna negra.



TRICOGOLD

Manguera tricotada de calidad superior especial para jardinería. Uso alimentario, anti-UV y antialgas. Compuesta de 6 capas y dotada de sistema especial tricotado ESPIROFLEX SINE TORSION TECHNOLOGY que la hace totalmente resistente a nudos y dobleces. Garantía 10 años.

| Ø | Pulgadas | Cód. | €/Mt. | Suministro (mts.) |
|-----|----------|----------|---------|-------------------|
| 12* | 1/2" | 44201217 | 3,15 € | 25-50 |
| 15 | 5/8" | 44201521 | 4,63 € | 25-50 |
| 19 | 3/4" | 44201925 | 6,23 € | 25-50 |
| 25 | 1" | 44202532 | 11,01 € | 25-50 |

KIT TRICOGOLD

| Ø | Pulgadas | Cód. | €/Mt. | Suministro (mts.) |
|-----|----------|-------------|----------|-------------------|
| 15 | 5/8" | 44211521015 | 69,06 € | 15 |
| 15* | 5/8" | 44221521020 | 85,02 € | 20 |
| 15* | 5/8" | 44231521025 | 107,81 € | 25 |

01.-Capa externa de PVC, muy manejable. 02.-Tensor insertado. 03.-Capa blanca de refuerzo. 04.-Refuerzo tricotado de poliéster Espiroflex Sine Torsion Technology de última generación. 05.-Capa blanca antialgas. 06.-Capa interior azul de uso alimentario.

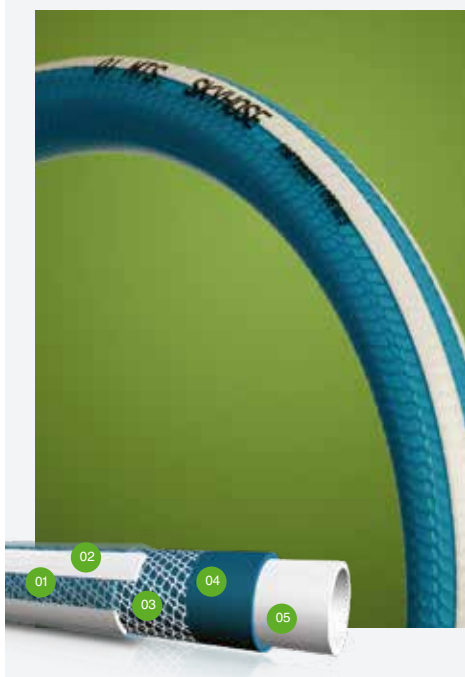

SKYHOSE

Manguera tricotada de calidad superior especial para jardinería. Uso alimentario, anti-UV y antialgas. Compuesta de 6 capas y dotada de sistema especial tricotado ESPIROFLEX SINE TORSION TECHNOLOGY que la hace totalmente resistente a nudos y dobleces. 25 BAR. Garantía 10 años.

| Ø | Pulgadas | Cód. | €/Mt. | Suministro (mts.) |
|----|----------|----------|---------|-------------------|
| 12 | 1/2" | 44301216 | 3,19 € | 25-50 |
| 15 | 5/8" | 44301521 | 4,63 € | 15 |
| 15 | 5/8" | 44301521 | 4,45 € | 25-50 |
| 19 | 3/4" | 44301925 | 6,23 € | 25-50 |
| 25 | 1" | 44302532 | 11,01 € | 25-50 |

KIT SKYHOSE

| Ø | Pulgadas | Cód. | €/Mt. | Suministro (mts.) |
|----|----------|-------------|----------|-------------------|
| 15 | 5/8" | 44321521001 | 69,06 € | 15 |
| 15 | 5/8" | 44331521001 | 85,02 € | 20 |
| 15 | 5/8" | 44341521001 | 107,81 € | 25 |

01.-Capa externa de PVC, muy manejable. 02.-Tensor insertado. 03.-Refuerzo tricotado de poliéster Espiroflex Sine Torsion Technology de última generación. 04.-Capa azul de refuerzo, antialgas. 05.-Capa interior blanca de uso alimentario.



ECOSILVER

Primera manguera ecológica del mercado para jardinería. Excelente calidad, uso alimentario y fabricada con materiales libre de ftalatos que evitan las migraciones en el riego y garantizan un uso totalmente saludable para el usuario y plantaciones o jardines que reciban el riego. Anti-UV y antialgas. Compuesta de 6 capas y dotada de sistema especial tricotado ESPIROFLEX SINE TORSION TECHNOLOGY que la hace totalmente resistente a nudos y dobleces. Garantía 10 años.

| Ø | Pulgadas | Cód. | €/Mt. | Suministro (mts.) |
|----|----------|----------|--------|-------------------|
| 12 | 1/2" | 44401216 | 3,42 € | 25-50 |
| 15 | 5/8" | 44401521 | 5,79 € | 25-50 |
| 19 | 3/4" | 44401925 | 7,78 € | 25-50 |

01.-Capa gris tacto caucho. 02.-Tensor insertado. 03.-Capa negra de refuerzo, tacto caucho. 04.-Refuerzo tricotado de poliéster Espiroflex Sine Torsion Technology de última generación. 05.-Capa de refuerzo antialgas. 06.-Capa interior blanca de uso alimentario y libre de halógenos.





Disponible en bolsa y blister

CARGA LAVADORA

Alimentación de lavadoras y lavavajillas.

| RACORD NYLON | | | | RACORD METAL | | | |
|--------------|-------|--------|----------|--------------|-------|---------|----------|
| Cód. | Largo | €/Ud. | Unidades | Cód. | Largo | €/Ud. | Unidades |
| 20161500 | 1,50* | 5,68 € | 50 | 20171500 | 1,50* | 7,20 € | 50 |
| 20162000 | 2,00* | 6,79 € | 50 | 20172000 | 2,00* | 8,61 € | 50 |
| 20162500 | 2,50* | 7,97 € | 40 | 20172500 | 2,50* | 9,50 € | 40 |
| 20163000 | 3,00* | 9,21 € | 35 | 20173000 | 3,00* | 11,30 € | 35 |

EMBOLSADO + JUNTAS

| RACORD NYLON | | | | RACORD METAL | | | |
|--------------|-------|---------|----------|--------------|-------|---------|----------|
| Cód. | Largo | €/Ud. | Unidades | Cód. | Largo | €/Ud. | Unidades |
| 20161501 | 1,50* | 7,64 € | 50 | 20171501 | 1,50* | 9,10 € | 50 |
| 20162001 | 2,00* | 8,92 € | 45 | 20172001 | 2,00* | 11,02 € | 45 |
| 20162501 | 2,50* | 9,79 € | 40 | 20172501 | 2,50* | 12,93 € | 40 |
| 20163001 | 3,00* | 12,45 € | 35 | 20173001 | 3,00* | 14,45 € | 35 |

EMBLISTADO + JUNTAS

| RACORD NYLON | | | | RACORD METAL | | | |
|--------------|-------|--------|----------|--------------|-------|---------|----------|
| Cód. | Largo | €/Ud. | Unidades | Cód. | Largo | €/Ud. | Unidades |
| 20301501 | 1,50 | 8,25 € | 20 | 20401501 | 1,50 | 9,79 € | 50 |
| 20302001 | 2,00* | 9,34 € | 20 | 20402001 | 2,00 | 11,14 € | 45 |



Disponible en bolsa y blister

DESCARGA LAVADORA

Desagüe de lavadoras y lavavajillas.

| Ø | Cód. | Largo | €/Ud. | Unidades |
|------------------|----------|-------|--------|----------|
| 19x22 | 05121500 | 1,50 | 4,28 € | 100 |
| 19x22 | 05121800 | 1,80 | 4,77 € | 100 |
| 19x22 | 05122000 | 2,00 | 5,09 € | 50 |
| 19x22 | 05123000 | 3,00 | 8,60 € | 50 |
| SopORTE colgador | 05120000 | | 1,93 € | 1 |

EMBOLSADO + SOPORTE

| Ø | Cód. | Largo | €/Ud. | Unidades |
|-------|----------|-------|--------|----------|
| 19x22 | 05121501 | 1,50 | 6,06 € | 50 uds. |
| 19x22 | 05121801 | 1,80 | 6,60 € | 50 uds. |
| 19x22 | 05122001 | 2,00 | 7,22 € | 50 uds. |

EMBLISTADO + SOPORTE

| Cód. | Largo | €/Ud. | Unidades |
|----------|-------|--------|----------|
| 05201501 | 1,50 | 7,10 € | 18 |
| 05201801 | 1,80 | 7,59 € | 18 |
| 05202001 | 2,00 | 8,14 € | 18 |



DESCARGA LAVADORA EXTENSIBLE

Alimentación de lavadoras y lavavajillas, extensible 60 cms = 2 mts.

| Ø | Cód. | Largo tubo | €/Ud. | Unidades |
|-------|----------|------------------|--------|----------|
| 19x22 | 05120001 | 60 cms = 200 cms | 8,08 € | 150 |



TRANSFLOT

Tubería fabricada en EVA para limpieza autoflotante de piscinas.

PISCINA AUTO-FLOTANTE EN CAJAS

| Ø int. | Cód. | €/Mt. | Suministro (mts.) |
|--------|----------|--------|-------------------|
| 38 | 03163038 | 6,69 € | 30 |
| 50 | 03163050 | 9,35 € | 30 |

CON MANGUITO INCORPORADO

| Ø 38 | Cód. | €/Ud. | Ø int. | Cód. | €/Mt. | Suministro (mts.) |
|--------------|----------|----------|----------|------|--------|-------------------|
| Cajas 08 mts | 03160838 | 57,29 € | 03200038 | 38 | 3,94 € | 1 |
| Cajas 10 mts | 03161038 | 71,61 € | | | | |
| Cajas 12 mts | 03161238 | 85,95 € | | | | |
| Cajas 15 mts | 03161538 | 107,42 € | | | | |

01.-Tubería fabricada en material EVA (etil-vinilo-acetano), estructura coarrugada de perfil redondeado para mayor flotabilidad durante el servicio de trabajo.



TRANSFLOT BICOLOR

CON MANGUITO GIRATORIO

| Ø 38 | Cód. | €/Ud. |
|--------------|----------|--------|
| Cajas 08 mts | 03600838 | 57,69 |
| Cajas 10 mts | 03601038 | 72,12 |
| Cajas 12 mts | 03601238 | 86,57 |
| Cajas 15 mts | 03601538 | 108,19 |

01.-Tubería fabricada en material EVA (etil-vinilo-acetano), estructura coarrugada de perfil redondeado para mayor flotabilidad durante el servicio de trabajo.



TRANSFLOT E.A.

Tubería fabricada en EVA para manguera reforzada para limpieza profesional de piscinas.

| Ø int. | Cód. | €/Ud. | Suministro (mts.) |
|--------|----------|---------|-------------------|
| 38 | 04003038 | 7,22 € | 30 |
| 50 | 04003050 | 10,06 € | 30 |

MANGUITO AZUL

| Ø int. | Cód. | €/Ud. | Suministro (mts.) |
|--------|----------|---------|-------------------|
| 38 | 99107084 | 9,96 € | 1 |
| 50 | 99107084 | 11,09 € | 1 |

01.-Fabricada en EVA (etil-vinilo-acetato) transparente, reforzada con espiral rígida en PHD (polietileno de alta densidad).



ESPIROKIT LIMPIAFONDOS

Tubería fabricada en EVA con terminales autoconexionables macho-hembra. Limpiafondos de piscina.

| Ø 38 | Cód. | €/Ud./Caja | €/Ud. |
|---------------|------------|------------|-------|
| Largo 1 mts | 0314100012 | 8,64 € | 12 |
| Largo 1,5 mts | 0314150008 | 10,13 € | 8 |

01.-Tubería fabricada en material EVA (etil-vinilo-acetato), estructura coarrugada de perfil redondeado para mayor flotabilidad durante el servicio de trabajo.



MANGUITO SIFÓN EXTENSIBLE

Tubo extensible para desagües de lavabo como sifón.

RACORD PLÁSTICO

| Cód. | Boquilla | €/Ud. | Suministro (mts.) |
|----------|-----------|--------|-------------------|
| 33120032 | 32-1"1/4* | 8,36 € | 100 |
| 33120040 | 40-1"1/2* | 8,36 € | 100 |

RACORD METÁLICO

| Cód. | Boquilla | €/Ud. | Suministro (mts.) |
|----------|-----------|--------|-------------------|
| 33100032 | 32-1"1/4* | 9,29 € | 100 |
| 33100040 | 40-1"1/2* | 9,29 € | 100 |

MANGUITO SIFÓN EXTENSIBLE CROMADO

| Cód. | Boquilla | €/Ud. | Suministro (mts.) |
|----------|-----------|---------|-------------------|
| 33130032 | 32-1"1/4* | 26,20 € | 100 |
| 33130040 | 40-1"1/2 | 26,20 € | 100 |



FLEXIBLE DESAGÜE INODORO

Tubo extensible para desagües de lavabo como sifón.

| Cód. | Boquilla | €/Mt. | Suministro (mts.) |
|----------|----------|---------|-------------------|
| 33200000 | 40 cms* | 50,52 € | 20 |
| 33210000 | 70 cms | 61,02 € | 20 |

MANGUITO WC ECO 40 CM

| Cód. | Unidades | €/Uds. |
|-------------|----------|---------|
| 33220000015 | 15* | 28,04 € |

MANGUITO WC EXTENSIBLE PP 290/590

| Cód. | Unidades | €/Uds. |
|-------------|----------|---------|
| 33230000015 | 15* | 31,55 € |

Extensión en relación: 27 cms = 40 cms / 40 cms = 70 cms.



ALUMINIO RETRACTILADO

Aspiraciones de humos y gases de tipo doméstico e industrial. Ventilación en general.

| Ø | Cód. Standar | €/Mt. Standar | Cód. Blanco | €/Mt. Blanco | Mts. cajas | Largo pieza |
|-----|--------------|---------------|-------------|--------------|------------|--------------------|
| 100 | 02181100 | 4,94 € | 02191100 | 8,12 € | 60 | 20 cms. = 1 mt. |
| 100 | 02189100 | 4,94 € | 02199100 | 8,12 € | 60 | 30 cms. = 1,5 mts. |
| 100 | 02182100 | 4,94 € | 02192100 | 8,12 € | 60 | 40 cms. = 2 mts. |
| 100 | 02183100 | 4,94 € | 02193100 | 8,12 € | 60 | 60 cms. = 3 mts. |
| 110 | 02181110 | 5,54 € | 02191110 | 9,00 € | 48 | 20 cms. = 1 mt. |
| 110 | 02189110 | 5,54 € | 02199110 | 9,00 € | 48 | 30 cms. = 1,5 mts. |
| 110 | 02182110 | 5,54 € | 02192110 | 9,00 € | 44 | 40 cms. = 2 mts. |
| 110 | 02183110 | 5,54 € | 02193110 | 9,00 € | 48 | 60 cms. = 3 mts. |
| 120 | 02181120 | 5,94 € | 02191120 | 9,21 € | 48 | 20 cms. = 1 mt. |
| 120 | 02189120 | 5,94 € | 02199120 | 9,21 € | 48 | 30 cms. = 1,5 mts. |
| 120 | 02182120 | 5,94 € | 02192120 | 9,21 € | 44 | 40 cms. = 2 mts. |
| 120 | 02183120 | 5,94 € | 02193120 | 9,21 € | 48 | 60 cms. = 3 mts. |



ESPIROFLEX® ALUMINIO COMPACTO

Aspiraciones de humos y gases de tipo doméstico e industrial.

| COLOR ESTÁNDAR | | | | COLOR BLANCO | | | |
|----------------|----------|---------|-------------------|--------------|----------|---------|-------------------|
| Ø | Cód. | €/Mt. | Suministro (mts.) | Ø | Cód. | €/Mt. | Suministro (mts.) |
| 80 | 02170080 | 3,53 € | 150 | 80 | 02110080 | 5,86 € | 150 |
| 90 | 02170090 | 3,75 € | 125 | 90 | 02110090 | 6,31 € | 125 |
| 100 | 02170100 | 3,84 € | 100 | 100 | 02110100 | 6,54 € | 100 |
| 110 | 02170110 | 4,24 € | 80 | 110 | 02110110 | 7,17 € | 80 |
| 120 | 02170120 | 4,62 € | 80 | 120 | 02110120 | 7,67 € | 80 |
| 125 | 02170125 | 5,29 € | 80 | 125 | 02110125 | 8,83 € | 80 |
| 130 | 02170130 | 5,63 € | 60 | 130 | 02110130 | 9,38 € | 60 |
| 140 | 02170140 | 5,95 € | 45 | 140 | 02110140 | 9,95 € | 45 |
| 150 | 02170150 | 6,48 € | 45 | 150 | 02110150 | 10,82 € | 45 |
| 160 | 02170160 | 7,11 € | 45 | 160 | 02110160 | 11,83 € | 45 |
| 180 | 02170180 | 7,84 € | 30 | 180 | 02110180 | 13,08 € | 30 |
| 200 | 02170200 | 8,56 € | 20 | 200 | 02110200 | 14,24 € | 20 |
| 225* | 02170225 | 10,78 € | 20 | | | | |
| 250 | 02170250 | 12,27 € | 20 | | | | |
| 300 | 02170300 | 15,75 € | 10 | | | | |
| 350 | 02170350 | 18,04 € | 5 | | | | |
| 400 | 02170400 | 22,16 € | 5 | | | | |
| 450* | 02170450 | 27,46 € | 5 | | | | |



HIDROTUBO®

Evacuación, conducciones hidrosanitarias, circuitos de depuración de piscinas, bañeras de hidromasaje, desagües e instalaciones de aire acondicionado.

| Cód. blanco | Cód. gris | Ø int. | Ø ext. | €/Mt. | Suministro (mts.) |
|-------------|-----------|--------|--------|---------|-------------------|
| 21701216 | 21501216 | 13 | 16 | 4,52 € | 25-50 |
| 21701620 | 21501620 | 16 | 20 | 5,15 € | 25-50 |
| 21702025 | 21502025 | 20 | 25 | 5,37 € | 25-50 |
| 21702632 | 21502632 | 26* | 32* | 5,80 € | 25-50 |
| 21702732 | 21502732 | 27 | 32 | 5,19 € | 25-50 |
| 21703440 | 21503440 | 34 | 40 | 7,89 € | 25-50 |
| 21703540 | 21503540 | 35 | 40 | 6,89 € | 25-50 |
| 21704350 | 21504350 | 43 | 50 | 11,59 € | 25-50 |
| 21705563 | 21505563 | 55 | 63 | 16,44 € | 25-50 |
| 21706575 | 21506575 | 65 | 75 | 30,25 € | 25-50 |
| | 21508090 | 80 | 90 | 35,06 € | 25 |
| | 21595110 | 100 | 110 | 55,66 € | 25 |
| | 21110125 | 110 | 125 | 82,63 € | 25 |

01.-PVC flexible, superficies interior y exterior totalmente lisas. 02.-Refuerzo interior de espiral rígida prácticamente indeformable y antichoque que le dan gran consistencia.



HIDROTUBO® PLUS

Dotado de una capa interna con sistema PROTECT de especial formulación que protege de los efectos oxidantes y abrasivos del cloro garantizando la resistencia total a este, a la agresión y al aplastamiento en instalaciones de piscinas.

| Cód. | Ø int. | Ø ext. | €/Mt. | Suministro (mts) |
|----------|--------|--------|--------|------------------|
| 21754250 | 42 | 50 | 15,25€ | 50-25 |
| 21755563 | 55 | 63 | 18,76€ | 50-25 |

01.-Recubrimiento en PVC flexible de alta calidad y con un espesor superior al convencional. 02.-Espiral interna en PVC rígido de alta calidad que le proporciona una alta resistencia al aplastamiento. 03.-Capa interior con sistema PROTECT® de formulación especial. Antiabrasivo y antioxidante, aporta protección extra contra los efectos del cloro, garantizando la total resistencia al mismo en piscinas y otras instalaciones de agua clorada.



LÍDERES TAMBIÉN EN NUEVAS TECNOLOGÍAS

Espiroflex presenta su nueva página web, más moderna, útil e intuitiva. www.espiroflex.com se convierte así en una de las webs referencia del sector industrial. En ella podrás tener acceso de la manera más rápida y práctica a toda la información necesaria del día a día.

- **Empresa** Conozca nuestra historia. Visite las instalaciones de todas las empresas del grupo. Iniciativas sociales.
- **Productos** Disponga de manera fácil y rápida de toda la información de nuestros productos. Descargue directamente tarifas, catálogos, fichas técnicas y folletos.
- **Consultas** Realice cualquier tipo de consulta de manera rápida y sencilla. Fabricaciones especiales. Información sobre nuestros distribuidores. Gestión de Pedidos.
- **Zona Cliente** Disfrute de las ventajas de su zona cliente. Estado de sus pedidos. Descarga de albaranes.

INFORMACIÓN ONLINE!! AHORA MÁS FÁCIL Y RÁPIDO

ZONA PRIVADA DE CLIENTE

- Consulta el estado tus pedidos.
- Descarga tus albaranes y facturas.
- Descarga de tarifa y catalogo en formato pdf.





01

ESPIROCRISTAL

Nivelación en la construcción, conducción de líquidos a baja presión y usos clínicos. Fabricada bajo nueva legislación europea de materias primas para uso alimentario no graso.

| Ø | Cód. | €/Mt. | Suministro (mts.) | Ø | Cód. | €/Mt. | Suministro (mts.) |
|-------|----------|-----------------------|-------------------|--------|----------|-----------------------|-------------------|
| 2x4* | 26800204 | 62,51 € (R. 250 mts.) | 50 | 9x15* | 26800915 | 146,37 € (R. 50 mts.) | 50 |
| 3x5 | 26800305 | 35,45 € (R. 100 mts.) | 50 | 10x12 | 26801012 | 45,95 € (R. 50 mts.) | 50 |
| 4x6 | 26800406 | 40,69 € (R. 100 mts.) | 50 | 10x13 | 26801013 | 70,89 € (R. 50 mts.) | 50 |
| 4x7* | 26800407 | 44,63 € (R. 100 mts.) | 50 | 10x14 | 26801014 | 99,78 € (R. 50 mts.) | 50 |
| 5x7 | 26800507 | 27,56 € (R. 50 mts.) | 50 | 12x15 | 26801215 | 104,38 € (R. 50 mts.) | 50 |
| 5x8 | 26800508 | 39,40 € (R. 50 mts.) | 50 | 12x16 | 26801216 | 112,90 € (R. 50 mts.) | 50 |
| 5x9* | 26800509 | 58,43 € (R. 50 mts.) | 50 | 12x18* | 26801218 | 178,54 € (R. 50 mts.) | 50 |
| 6x8 | 26800608 | 30,20 € (R. 50 mts.) | 50 | 13x19 | 26801319 | 164,75 € (R. 50 mts.) | 50 |
| 6x9 | 26800609 | 47,26 € (R. 50 mts.) | 50 | 14x18 | 26801418 | 129,30 € (R. 50 mts.) | 50 |
| 6x10 | 26800610 | 66,30 € (R. 50 mts.) | 50 | 15x19 | 26801519 | 133,25 € (R. 50 mts.) | 50 |
| 6x12* | 26800612 | 109,62 € (R. 50 mts.) | 50 | 15x20 | 26801520 | 133,90 € (R. 50 mts.) | 50 |
| 7x09 | 26800709 | 53,17 € (R. 50 mts.) | 50 | 16x20 | 26801620 | 144,41 € (R. 50 mts.) | 50 |
| 7x10 | 26800710 | 54,28 € (R. 50 mts.) | 50 | 18x23 | 26801823 | 202,17 € (R. 50 mts.) | 50 |
| 7x11* | 26800711 | 66,30 € (R. 50 mts.) | 50 | 18x25* | 26801825 | 312,43 € (R. 50 mts.) | 50 |
| 7x12* | 26800712 | 99,11 € (R. 50 mts.) | 50 | 20x25 | 26802025 | 220,55 € (R. 50 mts.) | 50 |
| 7x14* | 26800714 | 151,64 € (R. 50 mts.) | 50 | 22x28* | 26802228 | 228,42 € (R. 50 mts.) | 50 |
| 8x10 | 26800810 | 39,40 € (R. 50 mts.) | 50 | 25x31 | 26802531 | 331,46 € (R. 50 mts.) | 50 |
| 8x11 | 26800811 | 59,74 € (R. 50 mts.) | 50 | 30x38* | 26803038 | 574,33 € (R. 50 mts.) | 50 |
| 8x12 | 26800812 | 82,71 € (R. 50 mts.) | 50 | 35x43* | 26803543 | 737,77 € (R. 50 mts.) | 50 |
| 8x14* | 26800814 | 133,25 € (R. 50 mts.) | 50 | 40x49* | 26804049 | 449,94 € (R. 25 mts.) | 50 |
| 9x11* | 26800911 | 63,02 € (R. 50 mts.) | 50 | 45x55* | 26804555 | 515,92 € (R. 25 mts.) | 50 |
| 9x12 | 26800912 | 63,66 € (R. 50 mts.) | 50 | 50x60* | 26805060 | 617,97 € (R. 25 mts.) | 50 |
| 9x13* | 26800913 | 88,61 € (R. 50 mts.) | 50 | | | | |

01.-Tubo flexible de pvc transparente de uso alimentario.



01

ESPIROCRISTAL GASOLINA

Conducción de hidrocarburos, gasolina y fuel.

| Ø | Cód. | €/Mt. | Suministro (mts.) | Ø | Cód. | €/Mt. | Suministro (mts.) |
|------|----------|--------|-------------------|------|----------|--------|-------------------|
| 4x8 | 26020408 | 2,64 € | 50 | 7x12 | 26020712 | 5,15 € | 50 |
| 5x9 | 26020509 | 3,03 € | 50 | 8x12 | 26020812 | 4,39 € | 50 |
| 6x10 | 26020610 | 3,46 € | 50 | | | | |

01.-Tubo flexible de pvc transparente.



R.I.A. (MANGUERA DE PRESIÓN PARA EXTINTORES)

| Ø | Cód. | €/Mt. | Suministro (mts.) |
|-----|----------|--------|-------------------|
| 19* | 95900019 | 2,93 € | 20-30-40 |
| 25* | 95900025 | 4,74 € | 20-30-40 |
| 33* | 95900033 | 7,10 € | 20-30-40 |



MALLATRANS®

Conducción de hidrocarburos, gasolina y fuel.

| Ø | Cód. | €/Mt. | Largo (mts.) | Ø | Cód. | €/Mt. | Largo (mts.) |
|-------|----------|--------|--------------|-------|----------|---------|--------------|
| 6x12 | 24010612 | 2,33 € | 100 | 20x28 | 24012028 | 7,80 € | 50 |
| 8x14 | 24010814 | 2,84 € | 100 | 25x33 | 24012533 | 9,28 € | 50 |
| 10x16 | 24011016 | 3,15 € | 50 | 30x38 | 24013038 | 10,87 € | 50 |
| 12x18 | 24011218 | 3,64 € | 50 | 40x50 | 24014050 | 19,69 € | 25 |
| 15x21 | 24011521 | 4,30 € | 50 | 50x64 | 24015064 | 33,62 € | 25 |
| 19x26 | 24011926 | 6,35 € | 50 | | | | |

01.-Capa exterior PVC transparente de uso alimentario. 02.-Capa intermedia reforzada con malla de hilo de poliéster de alta calidad para soportar altas presiones y dotarla de gran resistencia. 03.-Capa interior PVC transparente de uso alimentario



ESPIROGAS BUTANO

Conducción de gas butano. Alimentación de aparatos domésticos a butano y calentamiento al aire libre. Certificado AENOR.

| ESPIROGAS CIUDAD M/N | | | | | KIT ESPIROGAS CIUDAD M/N | | | | |
|----------------------|------------|----------|--------|-------------------|--------------------------|------------|---------|----------------|---|
| Ø int. | Ø ext. | Cód. | €/Mt. | Largo (mts.) | Ø int. | Cód. | €/Ud. | Longitud (mt.) | Suministro (uds.) |
| 15 | 22 | 10201522 | 4,98 € | 50 | 15 | 10051522 | 8,84 € | 1,50 | Caja de 35 uds. |
| ESPIROGAS BUTANO | | | | | KIT BUTANO CON REGULADOR | | | | |
| Ø int. | Ø ext. | Cód. | €/Mt. | Largo (mts.) | Ø int. | Cód. | €/Ud. | Longitud (mt.) | Suministro (uds.) |
| 9 | 15 | 10010915 | 2,14 € | 60 | 9 | 10020915RG | 26,71 € | 1,50 | Caja de 24 uds. |
| KIT ESPIROGAS BUTANO | | | | | | | | | |
| Ø int. | Cód. | €/Ud. | | Suministro (uds.) | | | | | |
| 9* | 10020915 | 5,59 € | 1,50 | Caja de 50 uds. | Bolsa | | | | 01.-Producto espirogas butano pvc bicapa con cubierta color naranja e interior negro. Producto espirogas MN pvc monocapa de color blanco. |
| 9 | 10020915BL | 7,54 € | 1,5 | Caja de 40uds | Blister | | | | 02.-Capa interior pvc de color negro. |

Disponible en bolsa y blister

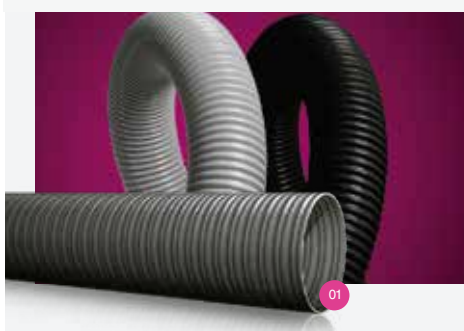

ASPIRACIÓN INDUSTRIAL

Aspiración de aire, polvo, humos y gases.

| Ø | Cód. | €/Mt. | Suministro (mts.) | Ø | Cód. | €/Mt. | Suministro (mts.) |
|----|----------|--------|-------------------|-----|----------|--------|-------------------|
| 25 | 03193025 | 3,31 € | 30 | 45 | 03193045 | 5,93 € | 30 |
| 32 | 03193032 | 4,18 € | 30 | 50 | 03193050 | 6,18 € | 30 |
| 38 | 03193038 | 5,56 € | 30 | 60* | 03193060 | 8,34 € | 30 |

01.-Tubería fabricada en EVA (etil-vinilo-acetato) material muy resistente a deformaciones y resistente a los rayos uva y condiciones atmosféricas duras.

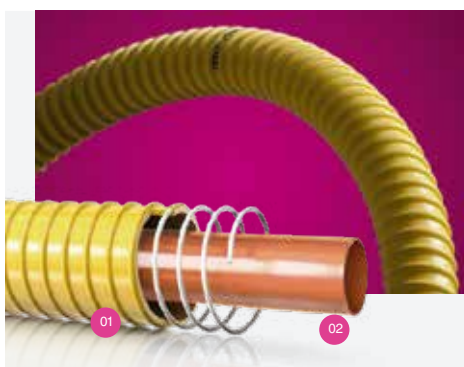

GAS PROTECT

Vaina flexible de protección para instalaciones de tubería de cobre empotradas en muros.

| Ø | Cód. | €/Mt. | Suministro (mts.) |
|-------|-------------|--------|-------------------|
| 27x32 | 13912732025 | 3,93 € | 25 |
| 32x40 | 13913240025 | 4,99 € | 25 |
| 38x47 | 13913847025 | 5,79€ | 25 |

01.-PVC flexible ignífugo según normativa UL94 CLASE VO, impermeable a los gases y estanco.
02.-Refuerzo interior de espiral rígida de PVC antichoque y prácticamente indeformable.

PRESIÓN

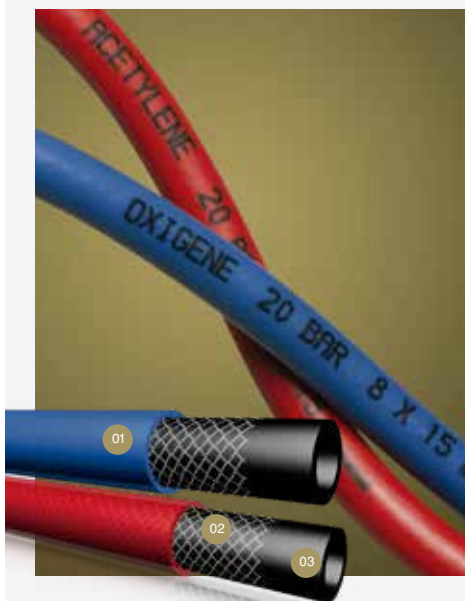

OXÍGENO/ACETILENO

Conducción de acetileno y oxígeno.

| OXÍGENO | | | | |
|---------|--------|----------|--------|-------------------|
| Ø int. | Ø ext. | Cód. | €/Mt. | Suministro (mts.) |
| 8 | 15 | 95120815 | 4,05 € | 50-100 |

| ACETILENO | | | | |
|-----------|--------|----------|--------|-------------------|
| Ø int. | Ø ext. | Cód. | €/Mt. | Suministro (mts.) |
| 8 | 15 | 95130815 | 3,61 € | 50-100 |

| | | | | |
|-----|----|----------|--------|--------|
| 10* | 17 | 95131017 | 4,11 € | 50-100 |
|-----|----|----------|--------|--------|

01.-Capa interior y exterior fabricadas por extrusión con mezcla de cauchos especiales. 02.-Capa intermedia reforzada con malla de hilo de poliéster. 03.-Capa interior negra de pvc especial con nitrilo resistente al oxígeno y al acetileno para dotarla de gran resistencia a la rotura.



BITUBO

PRODUCTO CAUCHO

Manguera fabricada en caucho sintético para tareas de soldadura, oxicorte y técnicas afines en la industria, astilleros y construcción.

| Ø int. | Ø ext. | Cód. | €/Mt. | Suministro (mts.) |
|--------|--------|----------|--------|-------------------|
| 6* | 12 | 95990006 | 5,08 € | 40-100 |

| | | | | |
|------|----|----------|--------|--------|
| 8+9* | 16 | 95990008 | 6,88 € | 40-100 |
|------|----|----------|--------|--------|

01.-SBR liso azul y rojo. 02.-Capa intermedia reforzada con malla de hilo de poliéster. 03.-Capa interior NR-SBR negro para dotarla de gran resistencia a la rotura.



ESPIROPRES 10 BAR®

Aire comprimido hidráulico.

| Ø int. | Ø ext. | Cód. | €/Mt. | Suministro (mts.) |
|--------|--------|----------|--------|-------------------|
| 6 | 12 | 95200006 | 2,33 € | 100 |

| | | | | |
|---|----|----------|--------|-----|
| 8 | 14 | 95200008 | 2,77 € | 100 |
|---|----|----------|--------|-----|

| | | | | |
|----|----|----------|--------|-----|
| 10 | 16 | 95200010 | 3,05 € | 100 |
|----|----|----------|--------|-----|

| | | | | |
|----|----|----------|--------|-----|
| 12 | 18 | 95200012 | 3,48 € | 100 |
|----|----|----------|--------|-----|

| | | | | |
|----|----|----------|--------|----|
| 16 | 23 | 95200016 | 5,28 € | 50 |
|----|----|----------|--------|----|

| | | | | |
|----|----|----------|--------|----|
| 19 | 27 | 95200019 | 6,37 € | 50 |
|----|----|----------|--------|----|

01.-Capa exterior azul de pvc fabricada por extrusión con mezcla de mezcla termoplástica vinílica. 02.-Capa intermedia reforzada con malla de hilo de poliéster. 03.-Capa interior de pvc negra fabricada por extrusión con mezcla termoplástica vinílica para dotarla de gran resistencia a la rotura.



AGRIPRES 20 BAR®

Fumigación agrícola.

| Ø int. | Ø ext. | Cód. | €/Mt. | Suministro (mts.) |
|--------|--------|----------|---------|-------------------|
| 6 | 11 | 90100006 | 2,10 € | 100 |
| 8 | 13 | 90100008 | 2,62 € | 100 |
| 10 | 15 | 90100010 | 2,98 € | 100 |
| 13 | 19 | 90100013 | 4,74 € | 100 |
| 16 | 23 | 90100016 | 6,71 € | 100 |
| 19 | 26 | 90100019 | 7,76 € | 50 |
| 25 | 34 | 90100025 | 13,11 € | 50 |

01.-Capa exterior azul de pvc fabricada por extrusión con mezcla de mezcla termoplástica vinilica. 02.-Capa intermedia reforzada con malla de hilo de poliéster. 03.-Capa interior de pvc negra fabricada por extrusión con mezcla termoplástica vinilica para dotarla de gran resistencia a la rotura.



ESPIROPRES 20 BAR®

Aire comprimido y martillos hidráulicos.

| Ø int. | Ø ext. | Cód. | €/Mt. | Suministro (mts.) |
|--------|--------|----------|---------|-------------------|
| 6 | 14 | 95400006 | 3,14 € | 100 |
| 8 | 16 | 95400008 | 3,99 € | 100 |
| 10 | 18 | 95400010 | 4,24 € | 100 |
| 12 | 21 | 95400012 | 5,94 € | 100 |
| 16 | 26 | 95400016 | 7,26 € | 50 |
| 19 | 29 | 8,47 | 8,47 € | 50 |
| 25 | 36 | 95400025 | 12,68 € | 50 |

01.-Capa exterior negra. 02.-Capa intermedia reforzada con malla de hilo de poliéster para dotarla de gran resistencia a la rotura. 03.-Capa interior de pvc negro.

PRESIÓN



ESPIROPRES 40 BAR®

OPCIÓN EN NEGRO

Pulverización a presión en usos agrícolas y conducción de líquidos a presión.

| Ø int. | Ø ext. | Cód. | €/Mt. | Suministro (mts.) |
|--------|--------|----------|---------|-------------------|
| 8 | 15 | 95600008 | 3,52 € | 100 |
| 10 | 16 | 95600010 | 4,04 € | 100 |
| 12 | 20 | 95600012 | 5,71 € | 100 |
| 16 | 24 | 95600016 | 7,16 € | 100 |
| 19 | 27 | 95600019 | 8,22 € | 50 |
| 25 | 35 | 95600025 | 13,40 € | 50 |

01.-Capa exterior negra. 02.-Capa intermedia reforzada con malla de hilo de poliéster para dotarla de gran resistencia a la rotura. 03.-Capa interior de pvc negro.



SODI-SPRAY 80 BAR

Pulverización a presión en usos agrícolas y conducción de líquidos a presión. Compresores.

| Ø int. | Ø ext. | Cód. | €/Mt. | Suministro (mts.) |
|--------|--------|-----------|---------|-------------------|
| 8 | 15 | 95850008 | 5,68 € | 100 |
| 10 | 17 | 95850010 | 6,38 € | 100 |
| 12 * | 21 | 95850013 | 8,14 € | 100 |
| 16* | 27 | 95850016 | 10,56 € | 50 |
| 19* | 30 | 9585 0019 | 12,04 € | 50 |

01.-Capa exterior mezcla termoplástica vinílica de tacto caucho. 02.-Doble refuerzo mallado. 03.-Capa interior mezcla termoplástica vinílica resistente a altas presiones.



ABRAZADERAS

Abrazadera de gran calidad con 3 puntos de soldadura para uso industrial y agrícola.

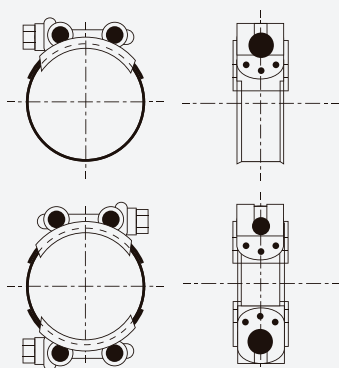

CARACTERÍSTICAS

W1 - Banda y tornillo de acero sobre carbono.

W2 - Banda inox. y tornillo de acero.

W4 - Banda y tornillo inox.

APLICACIONES

Estanqueidad total a media y fuerte presión.

3 puntos de soldadura.

Tornillo iso 8,8.

CAJAS

100 Pzs.

50 Pzs.

25 Pzs.

15 Pzs.

10 Pzs.

ABRAZADERAS

Abrazadera de gran calidad con 3 puntos de soldadura para uso industrial y agrícola.

| REF | M6 | M8 | M10 | RM10 | M6 | M8 |
|-------------|---------------|---------|---------|---------|---------|---------|
| Ø | ZINGUE W1 F20 | | | | INOX W4 | |
| FLEJE m/m | 20x0,8 | 23x1,2 | 30x1,7 | 30x1,7 | 20x08 | 23x1,2 |
| Ø tornillo | 6 | 8 | 10 | 10 | 6 | 8 |
| Resistencia | 45N cm | 180N cm | 700N cm | 700N cm | 45N cm | 180N cm |
| 023-025 | 1,01 € | | | | 3,04 € | |
| 026-028 | 1,06 € | | | | 3,14 € | |
| 029-031 | 1,07 € | | | | 3,22 € | |
| 032-035 | 1,10 € | 1,62 € | | | 3,31 € | 5,56 € |
| 036-039 | 1,17 € | 1,63 € | | | 3,42 € | 5,59 € |
| 040-043 | 1,23 € | 1,66 € | | | 3,52 € | 5,62 € |
| 044-047 | 1,30 € | 1,66 € | | | 3,62 € | 5,66 € |
| 048-051 | 1,30 € | 1,69 € | | | 3,75 € | 5,74 € |
| 052-055 | 1,37 € | 1,71 € | | | | 5,84 € |
| 056-059 | 1,43 € | 1,72 € | | | | 5,90 € |
| 060-063 | 1,47 € | 1,76 € | | | | 5,91 € |
| 064-067 | 1,58 € | 1,75 € | | | | 5,97 € |
| 068-073 | 1,60 € | 1,95 € | 2,89 € | | | 6,01 € |
| 074-079 | 1,55 € | 1,95 € | 2,92 € | 5,28 € | | 6,05 € |
| 080-085 | | 1,97 € | 2,98 € | 5,35 € | | 6,13 € |
| 086-091 | | 1,98 € | 3,06 € | 5,42 € | | 6,28 € |
| 092-097 | | 2,06 € | 3,08 € | 5,52 € | | 6,28 € |
| 098-103 | | 2,10 € | 3,23 € | 6,39 € | | 6,36 € |
| 104-112 | | 2,20 € | 3,29 € | 6,46 € | | 6,39 € |
| 113-121 | | 2,24 € | 3,42 € | 6,54 € | | 6,46 € |
| 122-130 | | 2,36 € | 3,68 € | 6,61 € | | 6,47 € |
| 131-139 | | 2,42 € | 3,75 € | 6,71 € | | 6,63 € |
| 140-148 | | 2,48 € | 3,81 € | 8,00 € | | 6,69 € |
| 149-161 | | 2,53 € | 3,88 € | 8,05 € | | 6,78 € |
| 162-174 | | 2,54 € | 3,96 € | 8,68 € | | 6,87 € |
| 175-187 | | 2,58 € | 4,20 € | 8,93 € | | 7,09 € |
| 188-200 | | 2,60€ | 4,21 € | 9,22 € | | 7,27 € |
| 200-220 | | | | 9,50 € | | |
| 201-213 | | | 4,63 € | | | |
| 214-226 | | | 4,77 € | | | |
| 220-240 | | | | 11,41 € | | |
| 227-239 | | | 4,80 € | | | |
| 240-252 | | | 4,91 € | | | |
| 240-260 | | | | 14,98 € | | |
| 248-260 | | | 5,03 € | | | |
| 260-280 | | | | 17,53 € | | |
| 280-300 | | | | 19,78 € | | |
| 300-325 | | | | 21,09 € | | |
| 325-350 | | | | 24,10 € | | |
| 350-375 | | | | 24,82 € | | |
| 375-400 | | | | 25,56 € | | |
| 400-425 | | | | 26,33 € | | |
| 425-450 | | | | 27,10 € | | |
| 450-475 | | | | 28,18 € | | |
| 475-500 | | | | 29,30 € | | |



ABRAZADERAS SIN FIN

Abrazadera sin fin uso industrial, termo hidráulico y bricolaje.

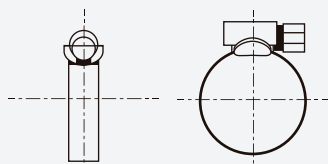

| MEDIDA | MZ9 | MI9 | MZ12 MI12 |
|-------------------|------|------|-----------|
| An. fleje | 9 | 9 | 12 |
| An. fleje + borde | 11,5 | 11,5 | 15 |
| Dim. tornillo | 7 | 6 | 7 |
| Al. tornillo | 10 | 10 | 12 |
| Esp. fleje | 0,6 | 0,6 | 0,45 |

CALIDAD

CLASE - Estándar: Fleje inoxidable con tornillo de acero.

CLASE W4 - Inox: Fleje y tornillo inoxidable.

CARACTERÍSTICAS

El sistema de fijación del tornillo evita su desplazamiento vertical en el cierre.

Banda con el relieve redondeado.

Resistencia 10 Nm.

W5 - BANDA Y TORNILLO INOX. ESPECIAL NAÚTICA.

APLICACIONES

Todo los sectores de la industria, bricolaje, termohidráulica, agrícola, etc

CAJAS

100 Pzs. 50 Pzs. 25 Pzs.

ABRAZADERAS SIN FIN

Abrazadera sin fin para uso industrial, termo hidráulico y bricolaje.

| REF. | MZ.9 | MI.9 | MZ.12 | MI.12 | REF. | MI.9 | MI.12 |
|---------|--------|--------|--------|--------|-------|--------|--------|
| Ø | W2 | W4 | W2 | W4 | Ø | W5 | W5 |
| FLEJE | 9 mm | 9 mm | 12 mm | 12 mm | FLEJE | 9 mm | 12 mm |
| 10-17 | 0,46 € | 0,81 € | | | | 0,81 € | |
| 12-20 | 0,46 € | 0,81 € | | | | 0,77 € | |
| 15-25 | 0,54 € | 0,89 € | | | | 0,77 € | 0,95 € |
| 16-27 | | | 0,60 € | 0,99 € | | 0,91 € | 1,14 € |
| 19-28 | | | 0,60 € | 1,10 € | | 1,05 € | 1,24 € |
| 20-32 | 0,54 € | 0,95 € | 0,70 € | 1,14 € | | 1,09 € | 1,28 € |
| 25-40 | 0,60 € | | 0,70 € | 1,19 € | | 1,09 € | 1,33 € |
| 25-45 | | 1,05 € | | | | 1,14 € | 1,44 € |
| 32-50 | | | 0,81 € | 1,39 € | | 1,24 € | 1,47 € |
| 40-60 | 0,75 € | 1,19 € | 0,81 € | 1,33 € | | 1,28 € | 1,62 € |
| 50-70 | | | 0,95 € | 1,49 € | | 1,33 € | 1,86 € |
| 58-75 | 0,81 € | 1,29 € | 0,99 € | 1,54 € | | 1,44 € | 1,95 € |
| 60-80 | | | | 1,70 € | | 1,52 € | 2,00 € |
| 70-90 | 0,89 € | 1,34 € | 1,14 € | 1,88 € | | 1,62 € | 2,05 € |
| 80-100 | 0,95 € | 1,49 € | 1,19 € | 1,94 € | | 1,67 € | 2,33 € |
| 90-110 | 0,99 € | 1,59 € | 1,19 € | 2,04 € | | 1,80 € | 2,39 € |
| 100-120 | 1,10 € | 1,70 € | | | | 1,86 € | 2,43 € |
| 110-130 | 1,19 € | 1,74 € | 1,34 € | 2,23 € | | 1,95 € | 2,52 € |
| 130-150 | | | 1,54 € | 2,49 € | | 2,19 € | 2,71 € |
| 135-165 | | | 1,70 € | 2,62 € | | 2,24 € | 2,91 € |
| 160-180 | | | 1,74 € | 2,73 € | | 2,21 € | 2,95 € |
| 175-205 | | | 1,88 € | 2,95 € | | 2,39 € | 3,14 € |
| 205-232 | | | 2,13 € | 3,37 € | | | 3,43 € |
| 220-240 | | | 2,23 € | 3,42 € | | 2,42 € | 3,71 € |
| 240-260 | | | 2,23 € | 3,48 € | | 2,71 € | 5,16 € |
| 250-280 | | | 2,43 € | 3,81 € | | 2,75 € | |
| 280-300 | | | 2,49 € | 4,02 € | | 2,95 € | |
| 300-320 | | | 3,96 € | 8,56 € | | 3,10 € | |
| 310-340 | | | 4,15 € | 8,92 € | | 3,14 € | |
| 330-360 | | | 4,36 € | 9,09 € | | 3,34 € | |
| 350-380 | | | 4,61 € | 9,42 € | | | |
| 370-400 | | | 4,90 € | 9,55 € | | | |

TÉCNICAMENTE PERFECTOS

ESPECIALISTAS EN OFRECER SOLUCIONES PARA EL SECTOR AGRÍCOLA E INDUSTRIAL.

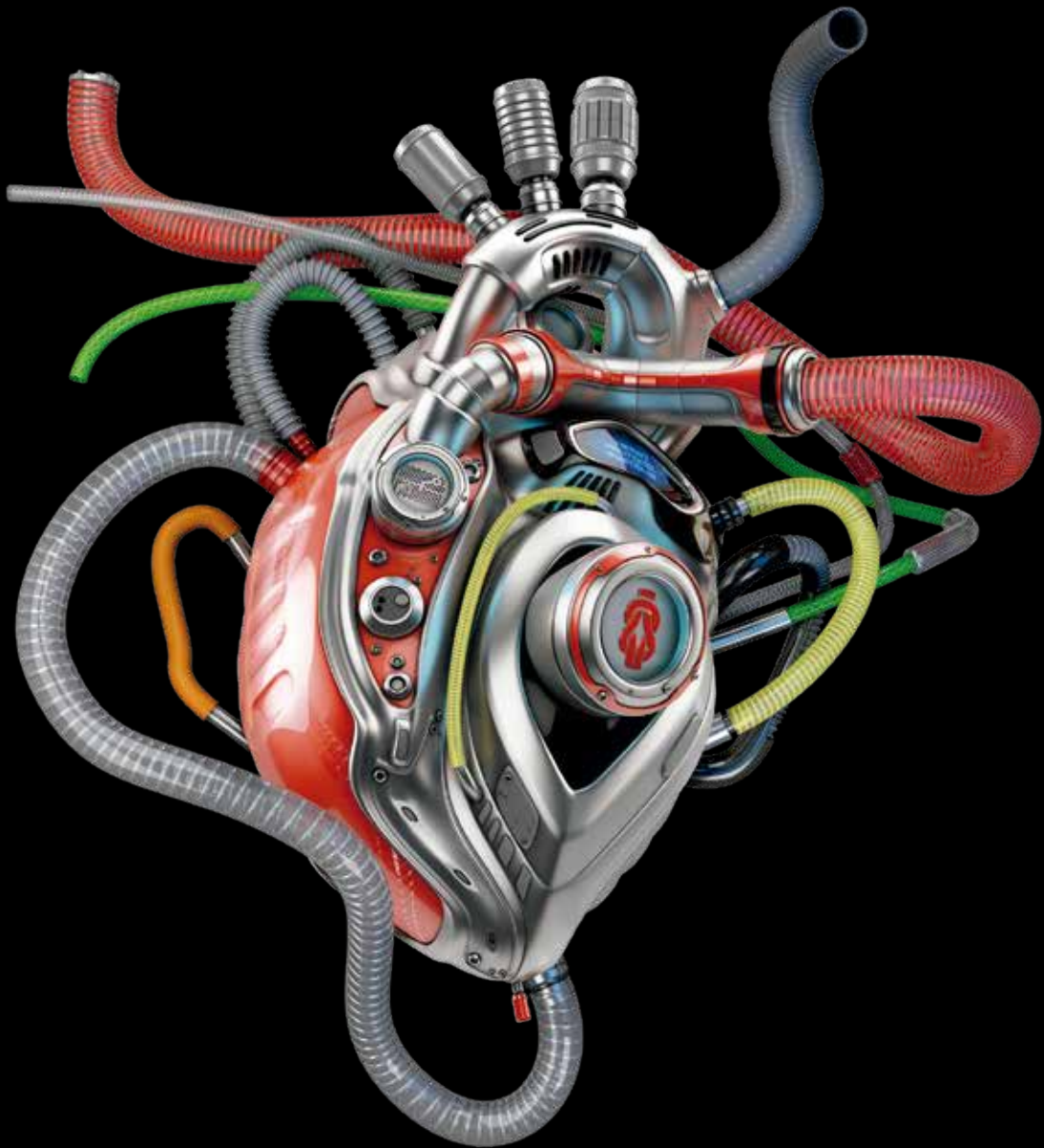

ESPIROFLEX
MANGUERAS TÉCNICAS

C/ Vic s/n, Pol. Ind. La Florida, 08130
Santa Perpétua de Mogoda, Barcelona (Spain)
T.(+34) 93 560 24 00 / www.espiroflex.com

Líderes en mangueras técnicas y tuberías flexibles.

CONDICIONES GENERALES DE VENTA

Pedido mínimo 150 €

Espiroflex, S.A. se acoge a partir del 1 de enero de 2011 a la nueva normativa de pagos según la ley 15/2010 del 15 julio 2010.

Transporte:

- Portes pagados en pedidos superiores a 800€.
- Pedidos inferiores a 800€. Cargo portes en factura. Excepto baleares que serán de 1.200€.
- Ceuta y Melilla mercancía puesta al consignatario en península.
- Los envíos con destino Canarias serán 800€ portes pagados.
- Los envíos con destino extranjero serán a cargo del cliente.

Devoluciones:

- La mercancía devuelta que sea precioso reembalaje, se efectuará en recargo de un 10% por depreciación del producto.

Reclamaciones:

- Las reclamaciones que se efectúen por mercancía defectuosa, tendrán un máximo de 30 días a la recepción de la misma, y las que sean por causa del transporte tendrán un máximo de 15 días.

PARA CONSULTAS Y PEDIDOS, A TRAVÉS DE NUESTRA PÁGINA WEB:

www.espiroflex.com | e-mail pedidos: pedidos@espiroflex.com

CERTIFICADA ISO 9001:2008

